



Rotulação e Impressão Digital

Catálogo geral

Bem-vindo à Spandex

A Spandex é um dos principais distribuidores mundiais de soluções para a Indústria Gráfica, Car Wrapping e Sinalização.

Presente em 20 países e com mais de 40 anos de experiência, a Spandex oferece aos clientes uma grande variedade de materiais e acessórios premium das principais marcas líder do mercado.

A escolha certa do produto para cada aplicação.

Indique-nos que projeto idealiza e fique a conhecer a variedade de materiais e acessórios que podem tornar o seu trabalho num sucesso. Desde filmes para veículos a remodelações, existe um material certo para si.

- Mais de 4.000 referências disponíveis em stock.
- Entrega em 24h.
- Vinil de corte para venda a metro.
- Serviço de corte de rolos.
- O seu stock nos nossos armazéns!

Também podemos ter acesso a gamas adicionais e produtos especiais que estão em stock nos restantes países da Europa onde atuamos. Caso não encontre o produto que deseja na tabela de preços, avise-nos e faremos o possível para o ajudar.

Marcas em que pode confiar





Comprar na Spandex Portugal não poderia ser mais fácil.

A nossa equipa de Atendimento ao Cliente está à sua disposição para dar apoio no que precisar. As nossas linhas funcionam das 9h00 às 13h00 e das 14h00 às 18h00, de segunda a sexta-feira.

2 maneiras para realizar o seu pedido.

 +351 219 737 960

 encomendas@spandex.com

Descobre mais sobre os nossos produtos em:

spandex.pt

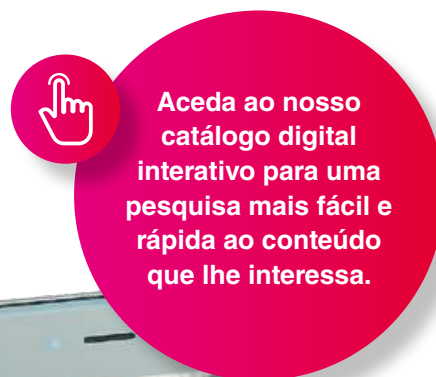

Aceda ao nosso catálogo digital interativo para uma pesquisa mais fácil e rápida ao conteúdo que lhe interessa.



Regras e Políticas

Pedidos especiais

No nosso armazém dispomos de todo o material necessário para processar e finalizar os vossos pedidos. Se tiver um pedido/trabalho específico, entre em contacto com o Atendimento ao Cliente. Faremos o possível para satisfazer todas as suas necessidades sempre que possível.

Prazos de entrega

Entregamos o material disponível em stock, no dia seguinte para pedidos recebidos até às 16h30, de segunda a sexta-feira.

Entrega em viatura própria: na grande Lisboa, se disponível.

Para entregas em outros locais do país: transportadoras expresso.

Materiais com mais de 2 metros de comprimento estão sujeitos a um prazo de entrega de 48h e devem ser pedidos até às 11h00.

Devoluções

Consideramos a qualidade do serviço e dos materiais de extrema importância. Trabalhamos em conjunto com os nossos fornecedores para garantir que os materiais que fornecemos aos nossos clientes tem um bom desempenho e qualidade consistente.

Se houver algum problema com a mercadoria entregue, deveremos ser notificados até 24 horas após a receção do material.

Só aceitaremos reclamações por danos na mercadoria ocasionadas pelo transporte se estas forem indicadas na guia de transportador. Caso contrário, não podemos aceitar reclamações sobre essa mercadoria.

Faremos todo o possível para atender a qualquer solicitação razoável, mas qualquer pedido de devolução tem de ser cuidadosamente avaliado. Poderemos aceitar devoluções de produtos que estejam em boas condições e na embalagem original. Não aceitaremos devoluções de produtos especiais, produtos danificados e produtos que foram transformados.

Problemas de qualidade

Caso exista algum problema de qualidade do material, solicitamos o preenchimento de um formulário e o envio de uma amostra do material que evidencie o defeito. Caso o material tenha sido aplicado, solicitaremos uma fotografia do problema e, sempre que possível, amostra do material utilizado. Sempre que se confirme o defeito de fabrico devolveremos o valor do material ao cliente. As amostras recebidas e submetidas ao controlo de qualidade não serão devolvidas.

Aviso importante

Todas as declarações, informações técnicas e recomendações colocadas neste documento são baseadas em evidências que acreditamos ser confiáveis, no entanto, a sua precisão ou integridade não é infalível e por isso não podem ser consideradas como garantias. A

única obrigação da Spandex Portugal ou do fabricante de um produto é repor as quantidades de material comprovadamente com defeito de fabrico.

Antes de utilizar um produto, o utilizador deve determinar se o produto é adequado para a aplicação a ser realizada. O utilizador assume todos os riscos e responsabilidades relacionados com a sua utilização.

NEM A SPANDEX PORTUGAL NEM O FABRICANTE DE UM PRODUTO SERÁ RESPONSÁVEL, SOB QUALQUER CONCEITO, POR QUALQUER PERDA OU DANO, SEJA DIRETO, INDIRETO, ADICIONAL, CONSEQUENTE OU DECORRENTE DO USO OU DA INCAPACIDADE DE UTILIZAR QUALQUER UM DOS PRODUTOS NESTE DOCUMENTO.

Nenhuma recomendação ou declaração sobre os produtos ou conteúdos deste documento terá qualquer validade a menos que seja feita por escrito e assinada pelo gerente da Spandex Portugal e pelo responsável do respetivo fabricante. Todas as marcas registadas contidas neste documento são propriedade dos seus respetivos proprietários. Todos os materiais fornecidos pela Spandex Portugal permanecerá propriedade da Spandex Portugal até que sejam pagos.

Aplicação em substratos

Ter uma boa preparação é essencial para uma fácil aplicação de grafismos recortados ou impressos. A limpeza adequada da superfície também garante uma maior durabilidade e evita problemas futuros.

Todas as superfícies onde for aplicar vinil devem estar limpas e sem tratamentos para garantir uma boa aderência do adesivo. Um produto de limpeza ou preparador de superfície adequados devem ser utilizados mesmo se a aplicação for de curto prazo. As superfícies acabadas de pintar devem curar antes de aplicar os grafismos. Evite superfícies gordurosas, ásperas ou porosas.

Superfícies como policarbonatos, alguns metacrilatos, bem como superfícies tratadas com silicone, cera, selantes ou verniz podem libertar gases sob o vinil provocando bolhas.

Deve-se ter um cuidado especial ao aplicar vinil sobre vinil, como os toldos de camiões, lonas e substratos flexíveis de PVC. Esses substratos contêm plastificantes, que podem migrar para a superfície onde o vinil está colado e podem danificar o adesivo. O primeiro sinal de migração do plástico surge quando o adesivo começa a aglomerar-se em tiras. Nota: Uma vez iniciado, nada pode ser feito para reverter ou interromper o processo.

Para evitar a migração do plastificante, é fundamental selecionar o vinil adequado para a aplicação em substratos com grande quantidade de plastificantes. A Spandex oferece uma variedade de materiais adequados para essas aplicações – fale connosco se tiver alguma dúvida.

Soluções & Problemas

Peça a nossa ajuda quando encontrar superfícies difíceis ou condições ambientais extremas para garantir que está a utilizar o material apropriado e fazer a preparação mais adequada. Podemos disponibilizar boletins técnicos para grande parte dos nossos produtos. Em caso de dúvida, peça-nos amostras para fazer um teste.

Aplicação de vinil

Existem dois métodos de aplicação de vinil: húmido e seco. O método escolhido dependerá, em certa medida, do tamanho e da complexidade da impressão gráfica a ser aplicada.

Aplicação a seco

Tenha uma película de transporte que contenha a impressão gráfica e coloque-a com cuidado sobre o substrato. Com a espátula, pressione firmemente o grafismo na superfície, começando do centro e trabalhando para fora, certificando-se que aplica uma pressão constante em todo o grafismo. Puxe lentamente um canto da película de transporte sobre si mesma num ângulo de 180°, deixando a impressão gráfica na superfície. Pressione novamente o grafismo com a espátula para garantir um bom contacto, para não riscar a superfície.

Aplicação húmida

A aplicação em grandes superfícies funciona melhor para aplicação húmida, pois ajuda a eliminar bolhas de ar. A aplicação húmida também o ajuda a reposicionar o grafismo várias vezes, caso seja necessário – o que é uma vantagem caso esteja a aplicar impressões gráficas que necessitem de estar alinhadas.

Utilize um líquido de aplicação adequado, como o ImagePerfect™ Magic Apply, para garantir que a superfície fique sem gorduras ou silicones. Não recomendamos água com sabão, pois os sabonetes contêm gorduras que interferem com a adesão do adesivo. Humedeça levemente a superfície com o líquido de aplicação utilizando uma esponja. Também pode humedecer o adesivo de vinil com o líquido de aplicação através de um spray, caso a impressão gráfica já tenha sido transferida para a película de transporte.

Coloque a película de transporte que sustenta o grafismo sobre o fluido, aplicando uma leve pressão para a colocar na posição desejada. Aplique pressão firmemente com a espátula do centro para fora para remover quaisquer vestígios de humidade / ar por baixo do grafismo.

Depois de deixar a película de transporte secar - aproximadamente 30 a 60 minutos dependendo da temperatura e humidade – remova-a lentamente, deixando o grafismo no lugar. Reveja a aplicação com a espátula para se certificar de que tem um bom contacto com a superfície, faça-o com cuidado para não riscar a impressão gráfica.

Solução para problemas

Deve-se ter uma especial atenção ao aplicar o vinil a baixas temperaturas ou em superfícies frias. Os vinis não vão ter aderência inicial

suficiente se as temperaturas mínimas de aplicação especificadas pelo fabricante não forem respeitadas. Todos os adesivos requerem um tempo de cura em temperatura ambiente.

Para obter os melhores resultados, tome as seguintes precauções:

1. Certifique-se de que toda a superfície foi aquecida bem acima da temperatura mínima de aplicação especificada pelo fabricante.
2. Sempre que possível, a temperatura deve ser mantida por 24 horas para permitir que o adesivo cure bem depois da aplicação. Se isso não for possível - por exemplo, num veículo – as impressões gráficas não devem ser limpas, nem por cima, nem ao redor, por alguns dias.

Soluções & Problemas

Problema	Causa	Solução
Superfície da película manchada.	Material muito frio. Material muito apertado sobre o núcleo.	Coloque o material num local mais quente até que as manchas desapareçam.
Película quebradiça.	O material está muito frio.	Coloque o material num lugar mais quente.
O liner está a deslaminar.	Corte muito profundo.	Faça cortes de teste para determinar se a profundidade da lâmina e a pressão de corte são as corretas.
Descasque difícil.	Profundidade de corte insuficiente.	Faça cortes de teste para determinar se a profundidade da lâmina e a pressão de corte são as corretas.
	Sangramento do adesivo.	Descasque o grafismo e retire o material desnecessário antes de armazenar o seu trabalho.
Efeito casca de laranja ou falha no adesivo quando o vinil é aplicado sobre outro vinil ou plástico.	A migração do plastificante do material de base decompõe o adesivo.	Evite utilizar o material de PVC flexível sobre o material de PVC flexível.

Como escolher o vinil adequado

Películas

À primeira vista, existe pouca diferença entre os três tipos de vinil disponíveis no mercado: fundido, calandrado polimérico e calandrado monomérico. Embora as diferenças sejam mais visíveis após algum tempo de aplicação, uma película que depois de algum tempo mantém a sua aparência como no primeiro dia em que foi aplicada, pelo geral, trata-se de um material de fundição ou fundido (Cast).

Películas fundidas

Uma película fundida é um vinil de maior qualidade que é fabricado a partir de um líquido, que posteriormente é espalhado e solidificado com uma espessura pretendida. As películas fundidas não têm memória e são estáveis, então o encolhimento é quase imperceptível. As películas fundidas adaptam-se a superfícies irregulares, como rebites e superfícies texturizadas, tornando-as a escolha mais adequada para aplicações externas mais difíceis - especialmente para Car Wrapping. Em ocasiões particulares, por exemplo quando for necessário produzir uma cor específica, as películas de fundição podem ser utilizadas em aplicações menos exigentes.

Películas calandradas

As películas calandradas são fabricadas a partir de uma massa plástica que é posteriormente comprimida ao passar por dois rolos de pressão. Embora a sua qualidade não seja tão elevada como nos vinis de fundição para aplicações menos rigorosas, a película produzida através deste processo pode ser aplicada em situações menos exigentes. Existem dois tipos de películas calandradas: poliméricas e monoméricas.

Películas calandradas poliméricas

As películas calandradas poliméricas têm polímeros que ajudam a reduzir o encolhimento do material. Embora tenham sofrido melhorias significativas nos últimos anos, este tipo de películas não oferecem a mesma estabilidade e durabilidade que os vinis fundidos. As películas poliméricas aplicadas no exterior têm um desempenho muito melhor do que as películas monoméricas, mas não são indicadas para serem aplicadas em superfícies irregulares, como rebites e ondulações. Para condições menos exigentes no exterior, as películas poliméricas oferecem uma alternativa viável aos filmes fundidos. Se tiver alguma dúvida sobre qual a película que deve utilizar, evite riscos e escolha uma película fundida.

Películas calandradas monoméricas

As películas calandradas monoméricas são as mais económicas. Estas películas não são adequadas para aplicações no exterior, como decorações de veículos ou placas comerciais. A película monomérica não é estabilizada, então é quase certo que com o tempo, tenha tendência em encolher o que irá colocar o adesivo visível. Nesse caso, é possível que alguma sujidade acabe por aderir ao adesivo exposto, o que visualmente não será o pretendido. Além disso, esse encolhimento também irá contribuir para uma degradação futura muito mais severa. Por todos estes fatores, as películas monoméricas são mais adequadas para aplicações de curto prazo no exterior e para aplicações no interior.

Outras películas

Além dos três tipos de vinil que já foram indicados, também temos outros disponíveis.

Películas de poliéster

Geralmente estas películas oferecem um aspeto brilhante muito elevado. Não esticam, por isso são indicados apenas para aplicação em superfícies planas.

Películas Antigrffiti

Não reagem de forma química aos solventes encontrados em manchas e pinturas, por isso são frequentemente utilizadas para proteger grafismos de graffiti.

Películas híbridas

Normalmente, estas películas são a combinação de dois ou mais materiais, portanto, as características são o resultado da combinação dos materiais combinados.

Produtos PVC Free

Novas soluções de películas adesivas livres de PVC, para soluções gráficas mais ecológicas. A baixa libertação de ftalatos, contribuem para uma melhor qualidade do ar em decorações de interiores.

Produtos com sistemas de fácil aplicação

3M Comply™, Avery Easy Apply™, Oracal Rapid Air™, Mactac Bubble Free™, Image Perfect Perfect Apply™, Arlon FLITE™

Produtos com canais no adesivo para a evacuação de ar, reduzindo assim a formação de bolhas que pode ficar no momento da aplicação. Ao aumentar a velocidade da aplicação e diminuir os tempos na produção, os trabalhos tornam-se mais rentáveis.

Adesivos

Os adesivos comumente utilizados são à base de água ou à base de solvente. Os adesivos à base de água não são recomendados em utilizações de altas prestações. Os adesivos à base de solvente são amplamente utilizados e o seu desempenho é geralmente compatível com o da película.

Atenção! Os vinis mais económicos normalmente utilizam adesivos mais baratos com o intuito de baixar o custo de produção.

Ferramentas de aplicação

Ter as ferramentas adequadas torna qualquer trabalho mais fácil de se fazer, e por isso, os rotulistas profissionais utilizam as ferramentas Spandex para garantir o resultado certo desde a primeira aplicação. Os nossos vastos anos de experiência na área de sinalização e impressão digital permitem-nos disponibilizar as ferramentas adequadas para qualquer trabalho. A Spandex oferece uma gama completa de ferramentas da marca ImagePerfect™, incluindo soldadoras para lonas, lâminas, espátulas, alicates, fitas adesivas, ímãs, prensas térmicas e muito mais.

Cores

É certo que alguns pigmentos resistem mais ao desbotamento do que outros, e é por isso que as garantias dos fabricantes geralmente oferecem expectativas de durabilidade diferentes, com base na cor dentro da mesma faixa. Podem ocorrer pequenas variações de cor e estar dentro das tolerâncias de fabricação.

A Spandex oferece um serviço de cores personalizadas em certas gamas da Avery™, 3M™, Orafol, MACtac e ImagePerfect. Por favor, entre em contacto com o Atendimento ao Cliente para saber detalhes.

Temperaturas

O vinil de qualidade fornecido pela Spandex é razoavelmente tolerante a temperaturas mais elevadas como as que existem em Portugal. No entanto, todos os vinis têm os seus limites, que são indicados neste guia. Todas as limitações de temperatura devem ser seguidas cuidadosamente.

Armazenamento do vinil

Os rolos devem ser armazenados sobre uma das extremidades, de preferência na embalagem original, até o momento da sua utilização. Evite armazenar vinil em ambientes com muita humidade e temperatura elevada. Geralmente, os níveis de humidade e de temperatura sentidos num escritório, serão os mais indicados. Antes de utilizar o vinil que foi armazenado em condições visivelmente diferentes daquelas em que será manuseado, deixe primeiro o material obter a temperatura e a humidade do espaço durante, pelo menos 24 horas.

Trabalhar com vinil - Corte em plotter

Se for comprar vinil para uma plotter de corte, deverá ajustar a profundidade de corte da plotter para o tipo de vinil que vai cortar. As configurações ideais de profundidade / peso proporcionam um corte limpo tornando o descasque mais fácil. As películas fundidas normalmente requerem menos pressão e profundidade de corte do que as películas calandradas. Se parecer que o vinil está cortado, mas for difícil de descascar, é muito provável que a profundidade do corte seja insuficiente ou que a lâmina de corte esteja gasta. Se o vinil parecer estar bem cortado, mas o papel de suporte estiver a colar no material descascado, provavelmente o corte foi demasiado profundo.

Recomendamos que faça sempre um teste de corte para verificar se a configuração da plotter está correta. Devido à natureza do material, não oferecemos qualquer garantia nas lâminas de corte.

Películas de Transporte

As películas de transporte são utilizadas para separar grafismos autoadesivos recortados ou impressos com suporte de silicone e permitem transferir estes grafismos para o substrato final. As películas de transporte estão disponíveis em transparente (plástico) e opaco (papel). As preferências pessoais são o que o farão escolher uma variedade ou outra. A película de transporte transparente facilita a aplicação de trabalhos com vários vinis. As películas de transporte de papel, por outro lado, não se deformam, não absorvem água e são translúcidas. Além disso, algumas películas de transporte transparentes não permitem empilhar o material gráfico pela possibilidade de transferir adesivo para a superfície dos grafismos.

As películas de transporte estão disponíveis com vários níveis de adesivo. Os materiais que são facilmente descascados e têm adesão muito baixa ao papel de suporte geralmente requerem apenas uma película de transporte suave. Pelo contrário, um vinil com forte aderência ao papel de suporte ou superfície rugosa requer uma película de transporte mais agressiva. Mas os gostos pessoais também influenciam, por isso, se está satisfeito com um determinado tipo de adesivo, recomendamos que não o altere.



PELÍCULAS AUTOCOLANTES	11	Adesivos de Laminação	119
Colour Films	12	Fitas de Papel	121
Reclamos Luminosos	30	Fitas de Embalagem	121
Vinil Transparente para Vitral	35	Fitas Antiderrapantes	122
Foscas	36	Fitas para Marcação	123
Frosted	37	Hook & Loop	124
Máscaras	37	Dual Lock	125
Metalizados	38	Sprays	126
Metalizados com Efeitos Especiais	39	Primários	126
Refletores	40	Batentes	127
Fluorescentes	47	Bases Magnéticas	127
Fotoluminescentes	48	Telas Magnéticas	128
Películas de Transporte	48	Telas Magnéticas - Impressão Digital	129
Estampagem Têxtil	50	PromoSteel - Telas Ferrosas para Impressão Digital	129
		Bandas Magnéticas e Ferrosas	129
CAR WRAPPING	53	ACESSÓRIOS E FERRAMENTAS	130
Colour Change Films	54	Acessórios de Aplicação	131
PPF - Proteção de Pintura	64	Preparadores de Superfícies e Limpeza	139
Escurecimento de Vidros	69	Facas de Corte	144
IMPRESSÃO DIGITAL	70	Arrumação e Funcionalidade	146
Materiais PVC Free 	72	Bases de Corte	147
Vinil Promocional	73	Réguas	147
Vinil Intermédio	78	Cortadoras Trimalco	148
Vinil Performance	80	Acessórios Têxtil - Tiras de PVC	150
Vinil Alta Performance	85	Acessórios Têxtil para Bandeiras	151
Vinil Premium	85	Elásticos, Esticadores e Mosquetões	152
Vinil Dot	90	EXPOSITORES, LED'S E PERFIS	153
Vinil para Superfícies Difíceis - Alta Adesividade	91	Expositores	154
Vinil Translúcido para Reclamos Luminosos	92	Perfis Ptex	157
Decoração Exterior de Aviões	92	Perfis WallTex	163
Vinil - Banner	93	Perfis Crystal	164
Window Graphics - Perfurados	93	LED's	165
Vinil Super Transparente	94	Fontes de Alimentação	167
Vinil Blockout	94	ARQUITETURA E DECORAÇÃO	169
Vinil Decorativo para Vidros - Fosco	95	Revestimentos para Arquitetura e Decoração	170
Tecido Autocolante	95	— Cover Styl'	170
Suportes Impressão para Roll-up	96	— 3M DI-NOC	172
Laminação Anti-Graffiti	96	Tecido para Vidros - SQUID	174
Floor Graphics - Laminações	97	Superfícies Naturais - Organoid	175
Floor Graphics - Impressão direta	97	Quadros de Escrita - Whiteboard	176
Laminações IP Decolam	98	Quadros de Escrita - Blackboard	177
Laminação Antimicrobiana	99	Tela Ferrosa	178
Películas de Laminação	99	Retroprojeção	178
Telas	101	Proteção Solar	179
Telas Backlit	102	Películas de Segurança	182
Tecidos	104	Proteção UV e Especialidade	182
FITAS ADESIVAS E MAGNÉTICAS	110	Privacidade / Blockout	183
Fitas Dupla Face Fina	111	Privacidade - LCD e E-Change	183
Fitas para Alcatifa	113	Películas Dichroic e Transparentes Coloridas	184
Espumas Dupla Face de Polietileno	114	Decoração de Vidros - Padrões	184
Espumas Dupla Face Acrílicas	115		
Sistema ATG	118		



Películas Autocolantes

Colour Films 12

Orafol

- ORACAL 951 - Premium Cast
- ORACAL 751 - Cast
- ORACAL 651 - Intermediate Cal
- ORACAL 641 - Economy Cal
- ORACAL 638 - Wall Art
- ORACAL 451 - Banner Cal

3M

- 3M Series 100
- 3M Series 50

ImagePerfect

- IP 5700
- IP 5700PA
- IP 5700HT

Avery Dennison

- Avery 800 Premium Cast
- Avery 777 Cast Film iA-Tech
- Avery 700 Premium Film
- Avery 700 Premium Film EA
- Avery 500 Event Film

Mactac

- Macal 9800 Pro
- Macal 8900 Pro
- Macal 8300 Pro

Reclamos Luminosos 30

- ORACAL 8500 - Cal
- IP 5700T - High Performance Translucent
- ORACAL 8800 - Premium Cast
- 3M 3630 - Alta performance Cast
- Avery 4500 - Translucent Films
- Difusores
- Blockouts
- Efeitos Especiais

Decoração de Vidros 35

- ORACAL 8300 - Transparente
- IP 7601 / 7602
- IP 7603 - 7624
- Foscos
- Frosted

Máscaras 37

- Máscaras de Pintura
- Máscaras para Gravação a Jato de Areia

Metalizados 38

- Cromado Espelhado
- Cromado Espelhado Escovado
- Cromado Espelho
- Espelhado Ouro
- Rosa Dourado
- Poliéster Transparente

Metalizados com Efeitos Especiais 39

- RTape 200 - Efeito Mosaico
- RTape 200C - Efeito Glitter
- Isee2 - 40.900N Rainbow Silver
- Filme holográfico com efeito "Arco-íris"

Refletores 40

Sinalética e Sinalização Rodoviária

- ORALITE 5400 - Comercial Grade
- ORALITE 5510 - Engineer Grade
- ORALITE 5810 - Alta Intensidade
- 3M 393x - Alta Intensidade

Viaturas

- ORALITE 5600 - Cast / Viaturas
- 3M 580 - Cast / Viaturas
- 3M 680CR
- Avery V-4000 Retro-Reflective Films
- ORALITE VC612RA - Flexibright
- ORALITE VC412RA
- 3M 823i
- Avery V-8000 Reflective Films

Viaturas - Conspicuity Tape

- 3M 983 - Conspicuity
- 3M 957S - Conspicuity
- Avery V-6700B Series
- Avery V-6790 Series

Viaturas - Chevron

- ORALITE VC612 - CV (Kit)
- 3M 823i (Kit)
- Avery Chevron V-8000 Series

Sinalização de Segurança

- 3M 13057 - Marcação
- 3M 13058 - Marcação

Fluorescentes 47

- ORACAL 7510 - Fluorescente Premium Cast
- ORACAL 6510 - Fluorescente Cast

Fotoluminescentes 48

- ORALUX 9300 - Fotoluminescente
- IP 2570 - Fotoluminescente

Películas de Transporte 48

- Transtec 001 - Filme Transparente
- ORATAPE LT95 - Filme Texturado
- ORATAPE MT95 - Filme Texturado
- ORATAPE HT95 - Filme Texturado
- ORATAPE MT52 - Papel
- ORATAPE MT72 - Papel
- IP AT 500 - Papel

Estampagem Têxtil 50

- Películas de Corte
- Películas de Impressão
- Películas de Transporte
- Prensas para Estampagem Têxtil



ORACAL 951

Premium Cast 10 anos | Brilho



- Vinil de fundição (Cast) de alta performance com 50 microns.
- Adesivo acrílico à base de solvente, permanente.
- 139 cores em brilho, branco e preto em mate.
- Elevada estabilidade dimensional em corrugações e rebites.

Referência	Largura
Branco, preto e transparente	1260 mm
Cores	1260 mm
Metalizados	1260 mm

Venda a metro para as cores disponíveis e a rolo para as restantes.

[Carta de Cores](#)



Carta de Cores Oracal 951

Brilho

		#201 Crocus yellow	#216 Traffic yellow	#209 Maize yellow	#219 Yolk yellow	#255 Golden yellow I	#204 Melon yellow	#208 Post office yellow	#019 Signal yellow
#817 Almond	#023 Cream	#816 Papyrus	#341 Coral	#035 Pastel orange	#332 Deep orange	#333 Pure orange	#335 Mars red	#326 Signal red	#032 Light red
#324 Blood red	#359 Tomato	#031 Red	#028 Cardinal red	#305 Geranium red	#334 Fire brigade red	#348 Scarlet red	#030 Dark red	#026 Purple red	#347 Red coral
#044 Magenta	#402 Cyclamen	#407 Deep violet	#048 Bordeaux	#549 Dove blue	#555 Glacier blue	#056 Ice blue	#053 Light blue	#547 Fjord blue	#052 Azure blue
#545 Ocean blue	#546 Velvet blue	#509 Sea blue	#544 Indigo blue	#067 Blue	#536 Middle blue	#049 King blue	#511 Night blue	#065 Coblat blue	#537 Deep blue
#050 Deep blue	#564 Light navy	#570 Moonlight blue	#518 Steel blue	#571 Mystic blue	#501 Mint blue	#502 Blue turquoise	#503 Water blue	#553 Lagoon	#628 Sea green
#630 Blue green	#601 Lime green	#602 Grass green	#062 Light green	#619 Traffic green	#603 Mint green	#604 Cactus green	#612 Police green	#078 Leaf green	#625 Moss green
#060 Dark green	#622 Fir tree green	#635 Forest green	#820 Golden brown	#811 Sahara beige	#812 Terracotta	#810 Cocoa brown	#079 Red brown	#080 Brown	#070 Black
#010 White	#109 Hull white	#711 Stone grey	#730 Simple grey	#724 Ice grey	#074 Middle grey	#076 Telegrey	#721 Slate grey	#071 Grey	#713 Iron grey
#073 Dark grey									

Metalizado

		#704 Black metallic	#093 Anthracite metallic	#937 Charcoal metallic	#936 Silicon metallic	#934 Zinc metallic	#932 Graphite metallic	#935 Grey cast iron metallic	#905 Grey metallic
#908 Aluminium metallic	#906 Silver metallic	#933 Tin metallic	#090 Silver grey metallic	#904 Silver lake metallic	#092 Copper metallic	#920 Bronze metallic	#925 Pale gold metallic	#926 Pyrite metallic	#091 Gold metallic
#919 Gold metallic	#922 Brass metallic	#921 Bronze antique metallic	#923 Light brown metallic	#924 Champagne metallic	#369 Red brown metallic	#368 Dark red metallic	#367 Red metallic	#944 Red gold L metallic	#406 Violet metallic
#190 Moonlight metallic	#192 Deep blue metallic	#189 Midnight metallic	#193 Navy metallic	#196 Night blue metallic	#580 Bever blue metallic	#197 Azure blue metallic	#194 Blue grey metallic	#199 Turquoise metallic	#195 Dove blue metallic
#677 Fir green metallic	#679 Foliage green metallic	#680 Steppe green metallic	#675 Sea green metallic	#674 Mint metallic	#681 Grey green metallic				

Mate

#070 Black matte	#010 White matte
---------------------	---------------------

ORACAL 751C

Cast 8 anos | Brilho



- Vinil de fundição (Cast) com 60 microns.
- Adesivo acrílico à base de solvente, permanente.
- 117 cores em brilho, branco e preto em mate.
- Elevada estabilidade dimensional.

Referência	Largura
Branco, preto e transparente	1260 mm
Cores	1260 mm
Metalizados	1260 mm

Venda a metro.

Brilho
>

#020 Golden yellow	#219 Yolk yellow	#203 Straw yellow	#211 Sun yellow	#019 Signal yellow	#208 Post office yellow	#209 Maize yellow	#021 Yellow		
#216 Traffic yellow	#022 Light yellow	#025 Brimstone yellow	#026 Purple red	#361 Apple red	#030 Darkred	#348 Scarlet red	#306 Crimson	#031 Red	#027 Tomato red
#028 Cardinal red	#325 Middle red	#324 Blood red	#032 Light red	#326 Signal red	#047 Orange red	#033 Red orange	#335 Mars red	#333 Pure red	#034 Orange
#332 Deep orange	#035 Pastel orange	#340 Chestnut	#048 Bordeaux	#415 Summer plum	#040 Violet	#403 Light violet	#043 Lavender	#042 Lilac	#041 Pink
#077 Telemagenta	#044 Magenta	#045 Soft pink	#532 Black blue	#588 Alpha blue	#590 Blueberry	#518 Steel blue	#591 Midnight blue	#050 Dark blue	#058 Ultramarine blue
#537 Deep blue	#065 Cobalt blue	#049 King blue	#592 Navy blue	#593 Striking blue	#536 Middle blue	#510 Clematis blue	#067 Blue	#595 Blue green	#057 Traffic blue
#051 Gentian blue	#509 Sea blue	#508 Signal blue	#052 Azure blue	#507 Capri blue	#555 Glacier blue	#594 Pastel blue	#517 Euro blue	#053 Light blue	#056 Ice blue
#549 Dove blue	#608 Petrol	#054 Turquoise	#055 Mint	#599 Pastel turquoise	#060 Dark green	#661 Leaf green	#078 Foilage green	#617 Emerald	#607 Turquoise green
#604 Cactus green	#066 Turquoise blue	#061 Green	#068 Grass green	#619 Traffic green	#062 Light green	#064 Yellow green	#063 Lime-tree green	#080 Brown	#803 Chocolate brown
#828 Earth brown	#079 Red brown	#083 Nut brown	#801 Loam brown	#811 Sahara beige	#081 Light brown	#818 Saffron	#804 Beige brown	#023 Cream	#813 Light cream
#018 Light ivory	#070 Black	#720 Komatsu grey	#073 Dark grey	#713 Iron grey	#071 Grey	#721 Slate grey	#076 Telegrey	#074 Middle grey	#724 Ice grey
#072 Light grey	#109 Hull white	#010 White	#090 Silver Grey	#930 Gold I	#093 Anthracite	#918 Nickel	#932 Graphite metallic		

Mate
>

#070 Black matte	#010 White matte
------------------	------------------

ORACAL 651

Intermediate Cal 5 anos | Brilho e Mate



- Vinil calandrado especial com 70 microns.
- Adesivo acrílico à base de solvente, permanente.
- 59 cores brilho e 56 cores mate.

Referência	Largura
Branco, preto e transparente	1260 mm
Cores	1260 mm
Metalizados	1260 mm

Venda a metro.

Brilho >

#000 Transparent	#010 White	#020 Golden yellow	#019 Signal yellow	#021 Yellow	#022 Light yellow	#025 Brimstone yellow	#026 Purple red		
#312 Burgundy	#030 Dark red	#031 Red	#032 Light red	#047 Orange red	#036 Light orange	#035 Pastel orange	#404 Purple	#040 Violet	#043 Lavender
#042 Lilac	#041 Pink	#045 Soft pink	#562 Deep sea blue	#518 Steel blue	#050 Dark blue	#065 Cobalt blue	#049 King blue	#086 Brilliant blue	#067 Blue
#057 Traffic blue	#051 Gentian blue	#098 Gentian	#052 Azure blue	#084 Sky blue	#053 Light blue	#056 Ice blue	#066 Turquoise blue	#054 Turquoise	#055 Mint
#060 Dark green	#613 Forest green	#061 Green	#068 Grass green	#062 Light green	#064 Yellow green	#063 Lime-tree green	#080 Brown	#083 Nut brown	#081 Light brown
#082 Beige	#023 Cream	#070 Black	#073 Dark grey	#071 Grey	#076 Telegrey	#074 Middle grey	#072 Light grey	#090 Silver grey	#091 Gold
#092 Copper									

Mate >

#000 Transparent	#010 White	#020 Golden yellow	#019 Signal yellow	#021 Yellow	#022 Light yellow	#025 Brimstone yellow	#030 Dark red		
#031 Red	#032 Light red	#047 Orange red	#036 Light orange	#035 Pastel orange	#404 Purple	#040 Violet	#043 Lavender	#042 Lilac	#041 Pink
#045 Soft pink	#562 Deep sea blue	#518 Steel blue	#050 Dark blue	#065 Cobalt blue	#049 King blue	#086 Brilliant blue	#067 Blue	#057 Traffic blue	#051 Gentian blue
#098 Gentian	#052 Azure blue	#084 Sky blue	#053 Light blue	#056 Ice blue	#066 Turquoise blue	#054 Turquoise	#055 Mint	#060 Dark green	#613 Forest green
#061 Green	#068 Grass green	#062 Light green	#064 Yellow green	#063 Lime-tree green	#080 Brown	#083 Nut brown	#081 Light brown	#082 Beige	#070 Black
#073 Dark grey	#071 Grey	#076 Telegrey	#074 Middle grey	#072 Light grey	#090 Silver grey	#091 Gold	#092 Copper		

Colour Films - Orafol

ORACAL 641

Economy Cal 4 anos | Brilho e Mate



- Vinil calandrado macio com 75 microns.
- Adesivo poliacrilato, permanente.
- 59 cores brilho e mate.

Referência	Largura
Branco e transparente	1260 mm
Preto e Cores	1260 mm
Metalizados	1260 mm

Venda a metro.

Brilho >

#000 Transparent	#010 White	#020 Golden yellow	#019 Signal yellow	#021 Yellow	#022 Light yellow	#025 Brimstone yellow	#312 Burgundy		
#030 Dark red	#031 Red	#032 Light red	#047 Orange red	#034 Orange	#036 Light orange	#035 Pastel orange	#404 Purple	#040 Violet	#043 Lavender
#042 Lilac	#041 Pink	#045 Soft pink	#562 Deep sea blue	#518 Steel blue	#050 Dark blue	#065 Cobalt blue	#049 King blue	#086 Brilliant blue	#067 Blue
#057 Traffic blue	#051 Gentian blue	#098 Gentian	#052 Azure blue	#084 Sky blue	#053 Light blue	#056 Ice blue	#066 Turquoise blue	#054 Turquoise	#055 Mint
#060 Dark green	#613 Forest green	#061 Green	#068 Grass green	#062 Light green	#064 Yellow green	#063 Lime-tree green	#800 Nougat brown	#083 Nut brown	#081 Light brown
#082 Beige	#023 Cream	#070 Black	#073 Dark grey	#071 Grey	#076 Telegrey	#074 Middle grey	#072 Light grey	#090 Silver grey	#091 Gold
#092 Copper									

Mate >

#000 Transparent	#010 White	#020 Golden yellow	#019 Signal yellow	#021 Yellow	#022 Light yellow	#025 Brimstone yellow	#312 Burgundy		
#030 Dark red	#031 Red	#032 Light red	#047 Orange red	#034 Orange	#036 Light orange	#035 Pastel orange	#404 Purple	#040 Violet	#043 Lavender
#042 Lilac	#041 Pink	#045 Soft pink	#562 Deep sea blue	#518 Steel blue	#050 Dark blue	#065 Cobalt blue	#049 King blue	#086 Brilliant blue	#067 Blue
#057 Traffic blue	#051 Gentian blue	#098 Gentian	#052 Azure blue	#084 Sky blue	#053 Light blue	#056 Ice blue	#066 Turquoise blue	#054 Turquoise	#055 Mint
#060 Dark green	#613 Forest green	#061 Green	#068 Grass green	#062 Light green	#064 Yellow green	#063 Lime-tree green	#800 Nougat brown	#083 Nut brown	#081 Light brown
#082 Beige	#023 Cream	#070 Black	#073 Dark grey	#071 Grey	#076 Telegrey	#074 Middle grey	#072 Light grey	#090 Silver grey	#091 Gold
#092 Copper									

Colour Films - Orafol

ORACAL 638

Wall Art 2 anos | Mate



- Vinil calandrado com 80 microns.
- Adesivo poliacrilato, removível.
- 57 cores mate.

Referência	Largura
Branco, preto e transparente	1260 mm
Cores	1260 mm
Metalizados	1260 mm

Venda a metro.



#000 Transparent	#010 White	#020 Golden yellow	#019 Signal yellow	#021 Yellow	#022 Light yellow	#025 Brimstone yellow	#030 Dark red		
#031 Red	#032 Light red	#047 Orange red	#034 Orange	#036 Light orange	#035 Pastel orange	#425 Eggplant	#040 Violet	#043 Lavender	#042 Lilac
#041 Pink	#045 Soft pink	#426 Blood red	#429 Carnation pink	#050 Dark blue	#049 King blue	#086 Brilliant blue	#057 Traffic blue	#051 Gentian blue	#098 Gentian
#052 Azure blue	#053 Light blue	#056 Ice blue	#172 Powder blue	#066 Turquoise blue	#054 Turquoise	#055 Mint	#060 Dark green	#061 Green	#062 Light green
#064 Yellow green	#063 Lime-tree green	#493 Olive	#495 Key lime pie	#800 Nougat brown	#083 Nut brown	#081 Light brown	#082 Beige	#837 Cream	#070 Black
#073 Dark grey	#752 Storm grey	#071 Grey	#074 Middle grey	#751 Warm grey	#072 Light grey	#090 Silver grey	#091 Gold	#092 Copper	

ORACAL 451

Banner Cal 3 anos | Mate



- Vinil extremamente flexível com 80 microns.
- Adesivo acrílico à base de solvente, permanente.
- 23 cores acetinadas.

Referência	Largura
Todas as cores	1260 mm

Venda a metro.



#010 White	#021 Yellow	#025 Brimstone yellow	#030 Dark red	#031 Red	#032 Light red	#035 Pastel orange	#050 Dark blue		
#049 King blue	#057 Traffic blue	#051 Gentian blue	#052 Azure blue	#517 Euro blue	#053 Light blue	#060 Dark green	#061 Green	#064 Yellow green	#088 Coffee brown
#070 Black	#073 Dark grey	#071 Grey	#072 Light grey	#090 Silver grey					

Colour Films - 3M

3M SERIES 100

8 anos | Brilho



- Vinil de fundição premium (Cast) com 50 microns.
- Adesivo acrílico à base de solvente.
- 120 cores em brilho e 50 cores em metalizado.
- Ideal para textos com letras de dimensões reduzidas e para aplicações de elevada complexidade.

Referência	Largura
Branco, preto e transparente brilho	1220 mm
Cores brilho	1220 mm
Branco e preto mate, cores metalizados - acabamento mate	1220 mm
Cores Premium	1220 mm

Venda a metro para as cores disponíveis e a rolo para as restantes. Para cores especiais, consulte-nos.

Brilho
>

#100-25 Yellow	#100-15 Cadmium Yellow	#100-2432 Spring Yellow	#100-385 Light Lemon Yellow	#100-2433 Sunny Yellow	#100-2434 Signal Orange	#100-410 Mandarin	#100-14 Bright Orange		
#100-717 Light Orange	#100-598 Apricot	#100-2400 Intense Red	#100-176 Geranium Red	#100-368 Light Red	#100-13 Tomato Red	#100-266 Red Orange	#100-386 Dark Burgundy	#100-723 Burgundy Red	#100-23 Ruby Red
#100-53 Cardinal Red	#100-720 Red	#100-2401 Dark Red	#100-2402 Garnet	#100-2403 Satin Red	#100-2404 Orient Red	#100-2405 Purple Red	#100-2406 Red Grape	#100-2407 Red Brown	#100-29 Chestnut Brown
#100-107 Brown	#100-19 Deep Mahogany Brown	#100-597 Purple	#100-265 Violet	#100-2409 Aubergine	#100-721 Bright Violet	#100-2410 Fuchsia	#100-595 Royal Purple	#100-984 Dark Violet	#100-2411 Intense Violet
#100-2412 Lavender	#100-2413 Lilac	#100-714 Salmon Pink	#100-454 Pink	#100-1916 Intense Pink	#100-821 Magenta	#100-2415 Light Pink	#100-47 Intense Blue	#100-415 Sky Blue	#100-57 Olympic Blue
#100-123 Light Blue	#100-453 Soft Blue	#100-37 Sapphire Blue	#100-003 Dark Blue	#100-1789 Fjord Blue	#100-17 Vivid Blue	#100-002 Traffic Blue	#100-27 Insignia Blue	#100-2416 Basalt Blue	#100-1794 Deep Blue
#100-2189 Nightshadow Blue	#100-1182 Marine Blue	#100-1024 Bluet	#100-2417 Cobalt Blue	#100-1579 Saturn Blue	#100-724 Light Navy	#100-2274 Iris Blue	#100-2418 Khaki	#100-2419 Chrome Green	#100-008 Fir Tree Green
#100-727 Forest Green	#100-56 Dark Green	#100-027 Emerald Green	#100-1645 Intense Green	#100-450 Sherwood Green	#100-722 Bright Green	#100-122 Green	#100-719 Apple Green	#100-2420 Moss Green	#100-047 Light Green
#100-449 Lime Green	#100-1683 Limon Green	#100-2422 Dark Turquoise	#100-603 Teal	#100-718 Jade Green	#100-716 Aqua	#100-600 Robin Egg Blue	#100-725 Shadow Blue	#100-726 Wedgewood Blue	#100-467 Esso Beige
#100-2424 Safari Beige	#100-2425 Sierra Beige	#100-2436 Camouflage Green Matte	#100-2034 Pond Green	#100-2477 Jungle Green Matte	#100-2437 Army Green	#100-2290 Black Olive Matte	#100-12 Black	#100-012 Grey	#100-706 Dark Grey
#100-2426 Mountain Grey	#100-2435 Office Grey	#100-038 Traffic Grey	#100-822 Mid Grey	#100-605 Medium Grey	#100-384 Light Grey	#100-1833 Fossil Grey	#100-2427 Marble Grey	#100-079 Stone Grey	#100-2428 Crystal Grey

Carta de Cores 3M Series 100

#100-11 Pearl Grey	#100-2429 Nevada Beige	#100-728 Grey Beige	#100-119 Beige	#100-2430 Sand	#100-2431 Almond	#100-10 White	#100-114 Transparent	#100-383 Ivory	#100-731 Dark Ivory	
<div style="border: 1px solid black; border-radius: 15px; padding: 5px; display: inline-block;"> Metalizado > </div>			#100-58 Aluminium Metallic	#100-2442 Mineral Grey Metallic	#100-144 Anthracite Metallic	#100-2476 Granite Metallic	#100-1996 Jet Black Metallic	#100-2443 Chamois Metallic	#100-2444 Silver Metallic	#100-2259 Topaz Metallic
#100-1771 Amber Metallic	#100-2445 Pearl Metallic	#100-2446 Honey Gold Metallic	#100-54 Gold Metallic	#100-2065 Venus Gold Metallic	#100-1231 Ochre Metallic	#100-2447 Bronze Metallic	#100-2448 Pistachio Metallic	#100-2449 Green Metallic	#100-2450 Tourmaline Metallic	
#100-2451 Imperial Green Metallic	#100-2452 Olive Metallic	#100-2453 Blue Night Metallic	#100-2455 Indigo Metallic	#100-2454 Navy Blue Metallic	#100-2456 Petrol Metallic	#100-2457 Azure Metallic	#100-2458 Light Violet Metallic	#100-2459 Purple Metallic	#100-2460 Aubergine Metallic	
#100-2461 Violet Metallic	#100-2471 Lilac Metallic	#100-2462 Rouge Metallic	#100-2463 Ruby Metallic	#100-2464 Burgundy Metallic	#100-2465 Raspeberry Metallic	#100-2466 Florida Pink Metallic	#100-2467 Mustard Metallic	#100-2468 Honey Nectar Metallic	#100-2469 Saffron Metallic	
#100-2470 Dark Orange Metallic	#100-1927 Tango Red Metallic	#100-2472 Cosmos Metallic	#100-2473 Apollo Metallic	#100-1452 Alaska Metallic	#100-2113 Atmosphere Metallic	#100-2474 Pink Champagne Metallic	#100-2438 Platinum Metallic	#100-2439 Shark Grey Metallic	#100-2440 Pacific Oyster Metallic	
#100-2475 Salmon Metallic	#100-2441 Rose Metallic									
<div style="border: 1px solid black; border-radius: 15px; padding: 5px; display: inline-block;"> Mate > </div>			#100-22 Black Matte	#100-20 White Matte						

Colour Films - 3M

3M SERIES 50

5 anos | Brilho



- Vinil calandrado polimérico com 75 microns.
- Adesivo acrílico à base de solvente.
- 55 cores em brilho, 3 cores metalizadas e branco e preto em mate.
- Adequado para aplicação em superfícies planas ou com curvas simples.

Referência	Largura
Branco e preto	1220 mm
Cores	1220 mm
Metalizados	1220 mm

Venda a rolo.

Brilho
>

#50-11 Transparent	#50-10 White	#50-912 Fawn	#50-91 Ivory	#50-914 Beige	#50-917 Dark Sahara	#50-918 Medium Brown	#50-92 Brown		
#50-78 Dark Green	#50-77 Leaf Green	#50-76 Medium Green	#50-74 Green	#50-745 Bright Green	#50-73 Grass Green	#50-72 Light Green	#50-24 Lemon Yellow	#50-25 Bright Yellow	#50-26 Yellow
#50-27 Sunflower	#50-28 Apricot	#50-32 Orange	#50-34 Bright Orange	#50-42 Bright Red	#50-44 Light Red	#50-46 Tomato Red	#50-47 Cardinal Red	#50-475 Medium Red	#50-48 Red
#50-483 Dark Red	#50-486 Deep Red	#50-49 Burgundy	#50-66 Purple	#50-65 Lavender	#50-64 Pink	#50-63 Magenta	#50-62 Light Magenta	#50-792 Aqua	#50-795 Dark Aqua
#50-79 Teal	#50-81 Soft Blue	#50-82 Light Blue	#50-83 Pastel Blue	#50-834 Sky Blue	#50-84 Azure Blue	#50-862 Vivid Blue	#50-87 Brilliant Blue	#50-88 Sapphire Blue	#50-884 Marine Blue
#50-90 Deep Navy Blue	#50-905 Insigna Blue	#50-93 Grey White	#50-94 Light Grey	#50-96 Grey	#50-97 Nimbus Grey	#50-12 Black			

Metalizado
>

#50-58 Aluminium	#50-54 Gold	#50-585 Anthracite
---------------------	----------------	-----------------------

Mate
>

#50-120 Black Matte	#50-100 White Matte
------------------------	------------------------

IP 5700

High Performance Film

8 anos | Brilho e Mate



- Vinil polimérico de alta performance e fácil aplicação com 70 microns.
- Adesivo à base de solvente, permanente.
- Ampla variedade de aplicações a longo prazo, maior durabilidade.

Referência	Largura
Branco e preto brilho e mate	1220 mm
Cores brilho	1220 mm
Metalizados	1220 mm

Venda a metro.

Brilho

>

#IP 5701 White	#IP 5703 Transparent	#IP 5782 Cream	#IP 5781 Beige	#IP 5780 Sand	#IP 5712 Primrose	#IP 5714 Bright Yellow	#IP 5715 Yellow		
#IP 5717 Explosive Yellow	#IP 5716 Sunflower	#IP 5720 Apricot	#IP 5721 Marigold	#IP 5722 Orange	#IP 5723 Tangerine	#IP 5719 Imitation Gold	#IP 5772 Intense Orange	#IP 5725 Warm Red	#IP 5726 Poppy
#IP 5724 Bright Red	#IP 5774 Crimson	#IP 5728 Flame Red	#IP 5727 Medium Red	#IP 5729 Tomato	#IP 5738 Red	#IP 5732 Carmine Red	#IP 5730 Cherry	#IP 5733 Scarlet	#IP 5735 Ruby
#IP 5734 Burgundy	#IP 5771 Pink	#IP 5776 Cyclamen	#IP 5773 Lavender	#IP 5779 Violet	#IP 5744 Skanska Blue	#IP 5751 Midnight	#IP 5775 Indigo Blue	#IP 5752 Navy	#IP 5761 Scandinavia Blue
#IP 5750 Cobalt	#IP 5745 Stratos Blue	#IP 5759 Mind Blue	#IP 5757 King Blue	#IP 5756 Royal Blue	#IP 5760 Deep Blue	#IP 5764 Denim Blue	#IP 5749 Ultramarine	#IP 5755 Atlantic Blue	#IP 5747 Reflex Blue
#IP 5746 Vivid Blue	#IP 5748 Cosmos	#IP 5743 Marina	#IP 5739 Dynamic Blue	#IP 5741 Ocean	#IP 5740 Olympic Blue	#IP 5742 Pacific	#IP 5736 Light Blue	#IP 5737 Sky	#IP 5767 Turquoise
#IP 5769 Aegean	#IP 5768 Light Aqua	#IP 5753 Peppermint	#IP 5754 Lime	#IP 5758 Grass	#IP 5770 Tropical Green	#IP 5762 Cactus	#IP 5763 Kelly Green	#IP 5763 Kelly Green	#IP 5765 Forest Green
#IP 5766 Dark Green	#IP 5794 Chocolate	#IP 5710 Pearl Grey	#IP 5711 Light Grey	#IP 5705 Dove Grey	#IP 5704 Tele Grey	#IP 5706 Real Grey	#IP 5707 Graphite	#IP 5798 Dark Grey	#IP 5709 Carbon Grey
#IP 5796 Silver	#IP 5786 Sparkling Silver	#IP 5797 Gold	#IP 5787 Sparkling Gold	#IP 5793 Silver Shadow	#IP 5799 Gun Metal	#IP 5792 Light Granite	#IP 5795 Granite	#IP 5789 Charcoal	#IP 5708 Black

Mate

>

#IP M5701 White	#IP M5703 Transparent	#IP M5708 Black
--------------------	--------------------------	--------------------

Colour Films - ImagePerfect

IP 5700PA

High Performance PerfectApply
8 anos | Brilho e Mate



- Vinil polimérico de alta performance e fácil aplicação com 70 microns.
- Adesivo à base de solvente, permanente.
- Ampla variedade de aplicações a longo prazo, maior durabilidade.
- Inclui a tecnologia PerfectApply para uma aplicação mais rápida.

Referência	Largura
Branco e preto brilho e mate	1220 mm
Branco e preto brilho	1600 mm
Cores brilho	1220 mm
Metalizados	1220 mm

Venda a metro.

IP 5700HT

High Performance High Tack
8 anos | Brilho e Mate



- Vinil polimérico de alta performance e fácil aplicação com 70 microns.
- Adesivo à base de solvente, permanente, high tack.
- Ampla variedade de aplicações a longo prazo, maior durabilidade.

Referência	Largura
Branco e preto brilho e mate	1220 mm
Cores brilho e mate	1220 mm
Metalizados	1220 mm

Venda a metro.

Brilho >

#IP 5701
White

#IP 5712
Primrose

#IP 5715
Yellow

#IP 5716
Sunflower

#IP 5722
Orange

#IP 5729
Tomato

#IP 5732
Carmine Red

#IP 5730
Cherry

#IP 5750
Cobalt

#IP 5749
Ultramarine

#IP 5748
Cosmos

#IP 5739
Dynamic Blue

#IP 5740
Olympic Blue

#IP 5758
Grass

#IP 5765
Forest Green

#IP 5707
Graphite

#IP 5798
Dark Grey

#IP 5796
Silver

#IP 5797
Gold

#IP 5793
Silver Shadow

#IP 5799
Gun Metal

#IP 5795
Granite

#IP 5789
Charcoal

#IP 5708
Black

Mate >

#IP M5701
White

#IP M5796
Silver

#IP M5708
Black

Cores disponíveis com 1600 mm:

#IP 5701 White	#IP 5708 Black
5700PA	5700 PA

PA PerfectApply - Tecnologia de libertação de ar para evitar a formação de bolhas.

HT High Tack - Alta adesividade

Colour Films - Avery Dennison

AVERY 800 PREMIUM CAST

Cast 10 anos | Brilho



- Vinil de fundição (Cast) com 50 microns.
- Adesivo acrílico à base de solvente, permanente.
- 81 cores brilho e 4 cores mate.
- Elevada estabilidade dimensional.
- Boa conformabilidade em superfícies curvas e corrugadas.

Referência	Largura
Branco, preto e transparente	1230 mm
Cores	1230 mm
Metalizados	1230 mm

Venda a metro para as cores disponíveis e a rolo para as restantes.

Brilho
>

#807 Primrose Yellow Gloss	#839 Bright Yellow Gloss	#855-01 Yellow Gloss RAL 1018	#806-01 Sunflower Yellow Gloss	#856-01 Dark Yellow Gloss RAL 1235 C	#862-01 Signal Yellow Gloss RAL 7549 C	#860-01 Corn Yellow Gloss	#866-01 Light Orange Gloss RAL 2008		
#848-02 Bright Orange Gloss	#837-01 Bright Red Gloss RAL 3028	#826-01 Medium Red Gloss RAL 3028	#850 Tomato Red Gloss	#849 Geranium Red Gloss	#803 Cherry Red Gloss	#864 Red Gloss	#858 Dark Red Gloss	#802 Burgundy Red Gloss RAL 3032	#867 Deep Purple Gloss RAL 4004
#873 Magenta Gloss	#815 Cyclamen Gloss	#868 Purple Gloss	#817 Violet Gloss	#824 Cobalt Blue Gloss	#824-01 Deep Blue Gloss	#823 Dark Blue Gloss	#853 Royal Blue Gloss	#876 Navy Blue Gloss	#847 Marine Blue Gloss RAL 5002
#851 Vivid Blue Gloss	#852 Sapphire Blue Gloss	#875 Standard Blue Gloss	#874 Brilliant Blue Gloss	#808 Cosmos Blue Gloss	#841 Scuba Blue Gloss	#869 Intense Blue Gloss	#809 Ocean Blue Gloss	#877 Bright Blue Gloss	#832 Light Blue Gloss
#831 Turquoise Gloss	#842 Teal Gloss	#811 Forest Green Gloss	#878 Leaf Green Gloss	#834 Kelly Green Gloss	#854 Green Gloss	#812 Cactus Green Gloss	#879 Bright Green Gloss	#813 Grass Green Gloss	#814 Lime Gloss
#814-01 Wasabi Green Gloss	#800 White Gloss RAL 9016	#800-01 Off White Gloss	#857 Ivory Gloss	#861 Cream Gloss	#819 Beige Gloss	#883 Hazelnut Brown Gloss	#863 Dark Burgundy Gloss	#818 Chocolate Brown Gloss	#880-01 Brown Gloss
#801 Black Gloss RAL 9005	#881 Dark Grey Gloss	#881-01 Dark Grey Matt RAL 7024	#820 Grey Gloss	#885 Cloud Grey Gloss RAL 7005	#825 Medium Grey Gloss RAL 7000	#844 Dove Grey Gloss	#886 Cool Grey Gloss RAL 7045	#886-01 Mouse Grey Gloss RAL 7040	#845 Mist Gloss RAL 7047
#859 Light Grey Gloss RAL 7047	#840 Transparent Gloss								

Mate
>

#830 White Matt	#821 Black Matt	#818-01 Safari Brown Matt	#835-01 Silver Metallic Matt
--------------------	--------------------	---------------------------------	------------------------------------

Metalizado
>

#836 Gold Metallic Gloss	#898 Bright Gold Metallic Gloss	#897 Bronze Metallic Gloss	#835 Silver Metallic Gloss	#891 Silver Grey Metallic Gloss	#892 Light Grey Metallic Gloss	#893 Charcoal Metallic Gloss	#894 Dark Grey Metallic Gloss
--------------------------------	---------------------------------------	----------------------------------	----------------------------------	---------------------------------------	--------------------------------------	------------------------------------	-------------------------------------

#846 Grey Metallic Gloss	#895 Dark Argent Metallic Gloss	#896 Black Metallic Gloss
--------------------------------	---------------------------------------	---------------------------------



AVERY 777 CAST FILM iA-Tech

Cast 8 anos | Brilho e Mate



- Vinil de fundição (Cast) com 60 microns.
- Adesivo acrílico patenteado sem solvente iA-Tech*, permanente.
- 98 cores brilho e 2 cores mate.
- Boa conformabilidade em superfícies curvas e corrugadas.

Referência	Largura
Branco, preto e transparente	1230 mm
Cores	1230 mm
Metalizados	1230 mm

Venda a metro para as cores disponíveis e a rolo para as restantes.

* Exceto metalizado

Brilho
>

#777-039 Bright Yellow Gloss	#777-055 Yellow Gloss	#777-006 Sunflower Yellow Gloss	#777-004 Sun Yellow Gloss	#777-010 Gold Yellow Gloss	#777-060 Orange Yellow Gloss	#777-066 Light Orange Gloss	#777-022 Pastel Orange Gloss		
#777-005 Orange Gloss	#777-048 Bright Orange Gloss	#777-050 Tomato Red Gloss	#777-026 Medium Red Gloss	#777-002 Sweet Red Gloss	#777-007 Cardinal Red Gloss	#777-063 Regal Red Gloss	#777-013 Geranium Red Gloss	#777-071 Lipstick Red Gloss	#777-003 Cherry Red Gloss
#777-064 Red Gloss	#777-058 Dark Red Gloss	#777-067 Purple Red Gloss	#777-087 Bordeaux Gloss	#777-016 Pink Gloss	#777-074 Magenta Gloss	#777-072 Fuchsia Gloss	#777-073 Telemagenta Gloss	#777-015 Cyclamen Gloss	#777-076 Lilac Gloss
#777-075 Lavender Gloss	#777-077 Purple Gloss	#777-082 Pastel Blue Gloss	#777-011 Euro Blue Gloss	#777-009 Ocean Blue Gloss	#777-051 Azure Blue Gloss	#777-069 Dodger Blue Gloss	#777-041 Scuba Blue Gloss	#777-008 Cosmos Blue Gloss	#777-038 Traffic Blue Gloss
#777-052 Ultramarine Blue Gloss	#777-033 Blue Gloss	#777-053 Royal Blue Gloss	#777-043 King Blue Gloss	#777-080 Denim Blue Gloss	#777-047 Marine Blue Gloss	#777-089 Ink Blue Gloss	#777-027 Passion Blue Gloss	#777-099 Deep Blue Gloss	#777-023 Dark Blue Gloss
#777-024 Cobalt Blue Gloss	#777-068 Steel Blue Gloss	#777-037 Alfa Blue Gloss	#777-088 Black Blue Gloss	#777-096 Blue Green Gloss	#777-029 Mint Gloss	#777-042 Teal Gloss	#777-086 Dark Teal Gloss	#777-031 Turquoise Gloss	#777-097 Turquoise Blue Gloss
#777-098 Petrol Gloss	#777-093 Olive Green Gloss	#777-081 Emerald Gloss	#777-056 Green Gloss	#777-054 Deep Green Gloss	#777-012 Cactus Green Gloss	#777-083 Light Green Gloss	#777-079 Bright Green Gloss	#777-034 Yellow Green Gloss	#777-014 Lime Gloss
#777-000 White Gloss	#777-017 Light Grey Gloss	#777-032 Ice Grey Gloss	#777-044 Dove Grey Gloss	#777-018 Middle Grey Gloss	#777-045 Telegrey Gloss	#777-025 Cloud Grey Gloss	#777-065 Stone Grey Gloss	#777-020 Grey Gloss	#777-085 Iron Grey Gloss
#777-070 Deep Grey Gloss	#777-092 Komatsu Grey Gloss	#777-059 Dark Grey Gloss	#777-001 Black Gloss	#777-095 Anthracite Gloss	#777-094 Graphite Metal Gloss	#777-091 Silver Grey Metallic Gloss	#777-057 Ivory Gloss	#777-019 Beige Gloss	#777-061 Cream Gloss
#777-084 Light Brown Gloss	#777-028 Caramel Gloss	#777-049 Fawn Brown Gloss	#777-062 Dark Brown Gloss	#777-090 Red Brown Gloss	#777-078 Nut Brown Gloss	#777-040 Transparent Gloss			

Mate
>

#777-030 White Matt	#777-021 Black Matt	
------------------------	------------------------	--

Metalizado
>

#777-035 Silver Metallic	#777-036 Gold Metallic	#777-046 Grey Metallic
-----------------------------	---------------------------	---------------------------

Colour Films - Avery Dennison

AVERY 700 PREMIUM FILM

Polimérico 8 anos | Brilho e Mate

- Vinil polimérico com 64 microns.
- Adesivo acrílico à base de solvente, permanente.
- 98 cores brilho e 2 cores mate.
- Elevada estabilidade dimensional.
- Boa opacidade.

Referência	Largura
Branco, preto e transparente	1230 mm
Cores	1230 mm
Metalizados	1230 mm

Venda a metro para as cores disponíveis e a rolo para as restantes.

AVERY 700 PREMIUM FILM EASY APPLY

Polimérico 8 anos | Brilho e Mate

- Vinil polimérico com 64 microns.
- Com tecnologia Easy Apply - fácil reposicionamento.
- Adesivo acrílico à base de solvente, permanente.
- 23 cores brilho e 2 cores mate.
- Elevada estabilidade dimensional.
- Boa opacidade.

Referência	Largura
Branco, preto e transparente	1230 mm
Cores	1230 mm
Metalizados	1230 mm

Venda a metro para as cores disponíveis e a rolo para as restantes.

Brilho
>

#707 Primrose Yellow Gloss	#739 Bright Yellow Gloss	#739-02 Banana Yellow Gloss	#706 Sunflower Yellow Gloss	#706-02 Sun Yellow Gloss	#704 Signal Yellow Gloss	#760-01 Orange Yellow Gloss	#710 Gold Yellow Gloss		
#764 Saffron Gloss	#722-01 Dutch Orange Gloss RAL 2008	#705 Orange Gloss	#738-01 Fire Orange Gloss RAL 2009	#743 Deep Red Gloss	#748-01 Tomato Red Gloss	#737 Bright Red Gloss RAL 3028	#726 Medium Red Gloss RAL 3028	#765 Blood Red Gloss	#749 Cardinal Red Gloss RAL 3028
#749-03 Plum Red Gloss RAL 3028	#765-02 Spicy Red Gloss	#763-01 Regal Red Gloss	#749-01 Crimson Red Gloss	#703 Cherry Red Gloss	#771-01 Lipstick Red Gloss	#750 Apple Red Gloss	#750-02 Strawberry Red Gloss	#770 Red Gloss	#767 Dark Red Gloss
#778 Wine Red Gloss RAL 3003	#780-01 Purple Red Gloss	#702 Burgundy Red Gloss	#716-01 Pink Gloss	#715-01 Cyclamen Gloss	#773-01 Telemagenta Gloss RAL 4010	#775-01 Lavender Gloss	#717 Violet Gloss	#777-01 Royal Purple Gloss	#732 Light Blue Gloss
#784 Sky Blue Gloss	#782-01 Pastel Blue Gloss	#709-02 Euro Blue Gloss	#709 Ocean Blue Gloss	#751 Azure Blue Gloss	#741 Scuba Blue Gloss	#708 Cosmos Blue Gloss	#752 Ultramarine Blue Gloss	#733-01 Blue Gloss	#795 Delft Blue Gloss
#753 Brilliant Blue Gloss	#793 Classic Blue Gloss	#794 Middle Blue Gloss RAL 5002	#785 King Blue Gloss	#754 Royal Blue Gloss RAL 5002	#792-02 Berry Blue Gloss	#792 Midnight Blue Gloss	#747 Marine Blue Gloss	#789-01 Ink Blue Gloss	#791-01 Deep Blue Gloss
#723 Dark Blue Gloss	#783 Scandinavia Blue Gloss	#724 Cobalt Blue Gloss	#724-02 Alfa Blue Gloss	#788-01 Black Blue Gloss RAL 5004	#742-01 Teal Gloss	#731-01 Turquoise Gloss	#798-01 Petrol Gloss	#711 Forest Green Gloss	#757-01 Olive Green Gloss
#781-01 Emerald Gloss	#734 Kelly Green Gloss	#756-01 Green Gloss	#755-01 Light Green Gloss	#713 Grass Green Gloss	#714-05 Lime Tree Green Gloss	#714-04 Lime Gloss	#714-03 Green Yellow Gloss	#700 White Gloss	#745 Mist Gloss RAL 7047
#745-02 Pale Grey Gloss RAL 7047	#744-02 Dove Grey Gloss	#725 Medium Grey Gloss	#744-01 Tele Grey Gloss	#720 Grey Gloss	#759 Dark Grey Gloss	#759-03 Traffic Grey Gloss	#759-04 Komatsu Grey Gloss RAL 7021	#701 Black Gloss RAL 9005	#746 Grey Metallic Gloss
#735 Silver Metallic Gloss	#735-01 Silver Gloss	#736 Gold Metallic Gloss	#736-01 Copper Metallic Gloss	#758-03 Ivory Gloss	#758-02 Light Ivory Gloss RAL 1015	#719-01 Beige Gloss RAL 1014	#718 Chocolate Brown Gloss	#762-01 Dark Brown Gloss	#740 Transparent Gloss

Mate
>

#730 White Matt	#721 Black Matt
--------------------	--------------------

EA (Easy Apply) - Tecnologia de libertação de ar para atenuar a formação de bolhas.

spandex.pt 25

Colour Films - Avery Dennison

AVERY 500 EVENT FILM

Monomérico 5 anos | Brilho e Mate



- Vinil monomérico com 70 microns.
- Adesivo acrílico à base de solvente, permanente e semi-permanente.
- 47 cores brilho e mate.
- Exelentes propriedades de corte e descasque.

Referência	Largura
Branco, preto e transparente	1230 mm
Cores	1230 mm
Metalizados	1230 mm

Venda a metro para as cores disponíveis e a rolo para as restantes.

Brilho
➤

#526 EF Gloss Stone Yellow	#527 EF Gloss Butter Yellow RAL 1018	#504 EF Gloss Primrose Yellow RAL 1023	#516 EF Gloss Light Orange RAL 1028	#509 EF Gloss Orange RAL 2008	#514 EF Gloss Poppy Red	#523 EF Gloss Medium Red RAL 3028	#511 EF Gloss Cherry Red RAL 2002		
#503 EF Gloss Geranium Red	#519 EF Gloss Red	#515 EF Gloss Dark Red	#513 EF Gloss Burgundy RAL 3004	#524 EF Gloss Magenta RAL 4010	#541 EF Gloss Pink	#522 EF Gloss Violet	#540 EF Gloss Cobalt Blue	#512 EF Gloss Dark Blue	#528 EF Gloss Vivid Blue
#520 EF Gloss Ultramarine Blue RAL 5002	#539 EF Gloss Reflex Blue	#505 EF Gloss Blue	#521 EF Gloss Intense Blue	#510 EF Gloss Bright Blue	#538 EF Gloss Gentian Blue	#537 EF Gloss Light Blue	#534 EF Gloss Turquoise	#535 EF Gloss Teal	#536 EF Gloss Mint
#533 EF Gloss Forest Green	#532 EF Gloss Kelly Green RAL 6024	#506 EF Gloss Cactus Green	#518 EF Gloss Grass Green	#517 EF Gloss Light Green	#531 EF Gloss Lime	#501 EF Gloss White	#544 EF Gloss Mist Grey	#529 EF Gloss Light Grey	#508 EF Gloss Grey RAL 7046
#545 EF Gloss Dove Grey	#530 EF Gloss Dark Grey RAL 7012	#502 EF Gloss Black RAL 7021	#546 EF Gloss Silver RAL 9006	#547 EF Gloss Gold	#542 EF Gloss Ivory	#543 EF Gloss Beige	#507 EF Gloss Brown RAL 8017	#548 EF Gloss Nut Brown RAL 8023	

Mate
➤

#526 EF Matt Stone Yellow	#527 EF Matt Butter Yellow RAL 1018	#504 EF Matt Primrose Yellow RAL 1023	#516 EF Matt Light Orange RAL 1028	#509 EF Matt Orange RAL 2008	#514 EF Matt Poppy Red	#523 EF Matt Medium Red RAL 3028	#511 EF Matt Cherry Red RAL 2002		
#503 EF Matt Geranium Red	#519 EF Matt Red	#515 EF Matt Dark Red	#513 EF Matt Burgundy RAL 3004	#524 EF Matt Magenta RAL 4010	#541 EF Matt Pink	#522 EF Matt Violet	#540 EF Matt Cobalt Blue	#512 EF Matt Dark Blue	#528 EF Matt Vivid Blue
#520 EF Matt Ultramarine Blue RAL 5002	#539 EF Matt Reflex Blue	#505 EF Matt Blue	#521 EF Matt Intense Blue	#510 EF Matt Bright Blue	#538 EF Matt Gentian Blue	#537 EF Matt Light Blue	#534 EF Matt Turquoise	#535 EF Matt Teal	#536 EF Matt Mint
#533 EF Matt Forest Green	#532 EF Matt Kelly Green RAL 6024	#506 EF Matt Cactus Green	#518 EF Matt Grass Green	#517 EF Matt Light Green	#531 EF Matt Lime	#501 EF Matt White	#544 EF Matt Mist Grey	#529 EF Matt Light Grey	#508 EF Matt Grey RAL 7046
#545 EF Matt Dove Grey	#530 EF Matt Dark Grey RAL 7012	#502 EF Matt Black RAL 7021	#546 EF Matt Silver RAL 9006	#547 EF Matt Gold	#542 EF Matt Ivory	#543 EF Matt Beige	#507 EF Matt Brown RAL 8017	#548 EF Matt Nut Brown RAL 8023	

Colour Films - Mactac

MACAL 9800 PRO

Polimérico 8 anos | Brilho e Mate



- Vinil polimérico com 66 microns.
- Adesivo acrílico à base de solvente, permanente.
- 104 cores brilho e 13 cores mate.
- Indicado para aplicações de longa duração em exterior e interior.

Referência	Largura
Branco, preto e transparente	1230 mm
Cores	1230 mm
Metalizados	1230 mm

Venda a metro para as cores disponíveis e a rolo para as restantes.

Brilho

#9809-21 Pro Pastel yellow	#9807-00 Pro SL Luminous yellow	#9809-06 Pro Lemon yellow	#9807-43 Pro SL Bright yellow	#9809-46 Pro Banana yellow	#9809-45 Pro Dark yellow	#9809-47 Pro Orange yellow	#9809-11 Pro Saffron		
#9801-44 Pro Light orange	#9801-40 Pro Orange	#9807-07 Pro SL Luminous orange	#9807-42 Pro SL Bright orange	#9859-25 Pro Warm red	#9859-19 Pro Red orange	#9859-10 Pro Poppy red	#9859-26 Pro Strawberry red	#9857-00 Pro SL Luminous red	#9859-47 Pro Vivid red
#9859-46 Pro Tomato red	#9859-43 Pro Spicy red	#9859-42 Pro Regal red	#9859-00 Pro Medium red	#9859-12 Pro Dark red	#9859-41 Pro Wine red	#9859-05 Pro Burgundy	#9859-28 Pro Rioja red	#9859-09 Pro Cyclamen	#9859-15 Pro Fuchsia
#9859-08 Pro Panther rose	#9859-30 Pro Salmon pink	#9859-44 Pro Skin tone	#9859-32 Pro Lilac	#9859-31 Pro Pink violet	#9839-46 Pro Lavender	#9839-45 Pro Purple	#9839-38 Pro Aubergine	#9839-13 Pro Violet	#9839-30 Pro Dark violet
#9839-39 Pro Antique blue	#9839-19 Pro Dark blue	#9839-40 Pro Steel blue	#9839-23 Pro Scandinav blue	#9839-12 Pro Ultramarine blue	#9837-01 Pro SL Luminous blue	#9839-26 Pro Reflex blue	#9839-11 Pro Vivid blue	#9839-22 Pro Sea blue	#9839-24 Pro Medium blue
#9837-00 Pro SL Luminous cyan	#9839-20 Pro Egyptian blue	#9839-10 Pro Sky blue	#9839-07 Pro Light blue	#9839-41 Pro Azure blue	#9839-42 Pro Pastel blue	#9839-43 Pro Iceberg	#9839-44 Pro Pastel aqua	#9849-30 Pro Pastel green	#9849-31 Pro Blue green
#9849-32 Pro Pistachio	#9849-18 Pro Mint	#9849-15 Pro Turquoise green	#9849-17 Pro Petrol	#9849-33 Pro Turquoise blue	#9849-26 Pro Dark petrol	#9849-34 Pro Dark lagoon	#9849-51 Pro Dark green	#9847-35 Pro SL Olive	#9849-53 Pro Bottle green
#9849-10 Pro Medium green	#9849-52 Pro Light green	#9849-36 Pro Bright green	#9847-00 Pro SL Luminous green	#9849-55 Pro Grass green	#9849-13 Pro Apple green	#9849-54 Pro Green yellow	#9829-05 Pro Ivory	#9829-01 Pro Beige	#9829-10 Pro Cream
#9883-08 Pro Terra di Siena	#9887-09 Pro SL Terra cotta	#9883-10 Pro Chestnut	#9883-07 Pro Clay brown	#9883-06 Pro Fawn brown	#9883-04 Pro Dark brown	#9889-00 Pro Black	#9889-17 Pro Mystic grey	#9889-01 Pro Charcoal	#9889-05 Pro Traffic grey
#9889-16 Pro Grey	#9889-02 Pro Dark grey	#9889-15 Pro Mouse grey	#9889-03 Pro Light grey	#9889-14 Pro Pastel grey	#9889-04 Pro Pearl grey	#9829-00 Pro White	#9869-00 Pro Silver	#9869-08 Pro Light silver	#9879-00 Pro Gold
#9899-00 Pro Clear	#9829-22 Pro Cream white glossy	#9829-00 Pro HT Contrast B White glossy	#9889-00 HT Pro Black glossy	#9829-00 BF Pro White glossy	#9889-00 BF Pro Black glossy				

Mate

#9888-01 Pro Charcoal matt	#9868-00 Pro Silver metallic matt	#9878-03 Pro Copper matt	#9828-00 Pro HT Contrast B White matt	#9888-00 HT Pro Black matt	#9888-00 Pro Black matt	#9828-00 Pro White matt	#9808-46 Pro Banana yellow matt	#9858-00 Pro Medium red matt	#9838-12 Pro Ultramarine matt	#9838-11 Pro Vivid blue matt	#9888-41 Pro Anthracite matt	#9888-05 Pro Traffic grey matt
-------------------------------	--------------------------------------	-----------------------------	---	----------------------------------	----------------------------	----------------------------	------------------------------------	---------------------------------	----------------------------------	---------------------------------	---------------------------------	-----------------------------------

Colour Films - Mactac

MACAL 8900 PRO

Monomérico 4 a 5 anos | Brilho e Mate



- Vinil monomérico com 70 microns.
- Adesivo acrílico à base de solvente, semi-permanente.
- 28 cores brilho e 49 cores mate.
- Elevada estabilidade dimensional.

Referência	Acabamento	Largura
Branco, preto e transparente	Brilho	1230 mm
Cores		
Metalizados		
Branco, preto e transparente	Mate	1230 mm
Cores		
Metalizados		

Venda a metro para as cores disponíveis e a rolo para as restantes.

Brilho

#8909-12 Pro Lemon Yellow

#8909-30 Pro Light Yellow

#8905-24 Pro Medium Yellow

#8903-23 Pro Sunflower Yellow

#8901-22 Pro Orange

#8959-39 Pro Blood Red

#8959-40 Pro Passion Red

#8959-36 Pro Medium Red

#8959-33 Pro Dark Red

#8959-12 Pro Burgundy

#8959-04 Pro Cyclamen

#8949-35 Pro Apple Green

#8949-31 Pro Spring Green

#8949-34 Pro Medium Green

#8949-05 Pro Bottle Green

#8949-30 Pro Dark Green

#8939-07 Pro Turquoise

#8939-04 Pro Sky Blue

#8939-06 Pro Ocean Blue

#8939-00 Pro Medium Blue

#8939-13 Pro Royal Blue

#8939-02 Pro Highway Blue

#8989-00 Pro Black

#8989-18 Pro Dark Grey

#8989-04 Pro Mouse Grey

#8929 Pro Contrast White

#979-00 Pro Gold

#8969-00 Pro Silver

Mate

#8908-12 Pro Lemon Yellow

#8908-25 Pro Light Yellow

#8908-27 Pro Yellow

#8908-26 Pro Buttercup

#8904-23 Pro Sunflower Yellow

#8908-28 Pro Light Orange

#8902-22 Pro Orange

#8908-29 Pro Dark Orange

#8958-35 Pro Flame Red

#8958-37 Pro Red

#8958-34 Pro Blood Red

#8958-36 Pro Currant Red

#8958-33 Pro Medium Red

#8958-38 Pro Carmine Red

#8958-12 Pro Burgundy

#8958-04 Pro Cyclamen

#8948-09 Pro Green-yellow

#8948-10 Pro Lime

#8948-31 Pro Spring Green

#8948-29 Pro Green

#8948-28 Pro Medium Green

#8948-30 Pro Dark Green

#8938-15 Pro Bahamas Blue

#8938-07 Pro Turquoise Blue

#8948-13 Pro Turquoise Green

#8948-14 Pro Mint

#8938-16 Pro Light Blue

#8938-04 Pro Sky Blue

#8938-00 Pro Medium Blue

#8938-01 Pro Intense Blue

#8938-18 Pro Cosmic Blue

#8938-14 Pro Electric Blue

#8938-19 Pro Violet

#8938-13 Pro Royal Blue

#8938-20 Pro Methylene Blue

#8938-02 Pro Highway Blue

#8938-17 Pro Cobalt Blue

#8988-00 Pro Black

#8988-16 Pro Graphite

#8988-15 Pro Medium Grey

#8988-11 Pro Concrete Grey

#8988-17 Pro Pearl Grey

#8928 Pro Contrast White

#8928-16 Pro Antique White

#8928-18 Pro Ivory

#8928-17 Pro Beige

#8982-11 Pro Chocolate Brown

#8978-00 Pro Gold

#8968-00 Pro Silver

28 geral@spandex.com

Colour Films - Mactac

MACAL 8300 PRO

Monomérico 4 a 5 anos | Brilho e Mate



- Vinil monomérico com 70 microns.
- Adesivo acrílico à base de solvente, permanente.
- 41 cores brilho e 2 cores mate.

Referência	Largura
Branco, preto e transparente	1230 mm
Cores	1230 mm
Metalizados	1230 mm

Venda a metro para as cores disponíveis e a rolo para as restantes.

Brilho

#8309-12 Pro Lemon Yellow	#8309-30 Pro Light Yellow	#8305-24 Pro Medium Yellow	#8303-23 Pro Sunflower Yellow	#8309-31 Pro Apricot	#8301-22 Pro Orange	#8359-35 Pro Flame Red	#8359-39 Pro Blood Red		
#8359-40 Pro Passion Red	#8359-36 Pro Medium Red	#8359-33 Pro Dark Red	#8359-12 Pro Burgundy	#8359-04 Pro Cyclamen	#8359-15 Pro Raspberry	#8339-14 Pro Electric Blue	#8339-13 Pro Royal Blue	#8339-33 Pro Navy	#8339-02 Pro Highway Blue
#8339-00 Pro Medium Blue	#8339-06 Pro Ocean Blue	#8339-04 Pro Sky Blue	#8339-07 Pro Turquoise	#8339-36 Pro Nautical Blue	#8349-30 Pro Dark Green	#8349-05 Pro Bottle Green	#8349-34 Pro Medium Green	#8349-31 Pro Spring Green	#8349-35 Pro Apple Green
#8349-17 Pro Vibrant Green	#8329-17 Pro Beige	#8383-14 Pro Imitation Gold	#8383-13 Pro Chocolate Brown	#8389-00 Pro Black Gloss	#8389-04 Pro Mouse Grey	#8389-18 Pro Dark Grey	#8389-19 Pro State Grey	#8389-20 Pro Frosty Grey	#8369-00 Pro Silver
#8379-00 Pro Gold	#8329-00 Pro Contrast B White Gloss	#8399-00 Pro Clear							

Mate

#8388-00 Pro Black Matt	#8328-00 Pro Contrast B White Matt
-------------------------	------------------------------------

Reclamos Luminosos

ORACAL 8500

Translúcido



- Vinil translúcido com 80 microns.
- Adesivo poliacrilato solvente, transparente.
- 54 cores acetinadas.
- Durabilidade: até 7 anos cores e até 5 anos metalizados.
- Uniformidade na luz refletida e transmitida.

Referência	Largura
Todas as cores	1260 mm

Venda a metro.

Translúcido >



IP 5700T

High Performance Translucent Translúcido



- Vinil translúcido com 90 microns.
- Adesivo à base de solvente, permanente.
- Preto, branco e 49 cores acetinadas (o preto é opaco e não translúcido).
- Durabilidade: até 7 anos (exceto silver - até 5 anos).
- Ampla variedade de aplicações.

Referência	Largura
Todas as cores	1220 mm

Venda a metro.

Translúcido >

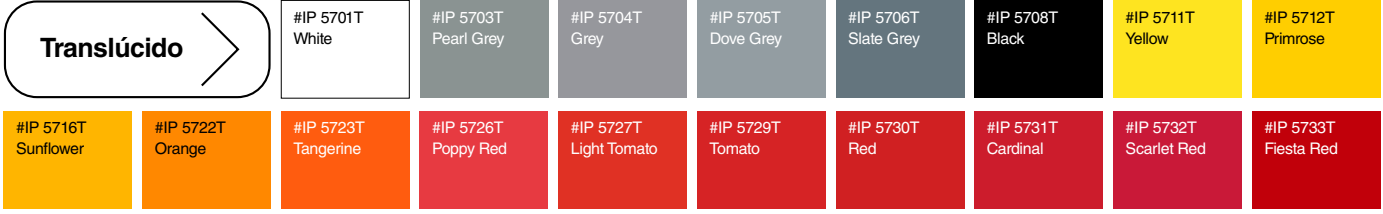

Reclamos Luminosos

#IP 5735T Burgundy	#IP 5736T Bordeaux	#IP 5737T Clay Red	#IP 5738T Olympic Blue	#IP 5740T Process Blue	#IP 5741T Azure Blue	#IP 5743T Intense Blue	#IP 5744T Bright Blue	#IP 5745T Electric Blue	#IP 5748T Light Blue
#IP 5750T Cobalt Blue	#IP 5751T Oxford Blue	#IP 5752T Royal Blue	#IP 5753T Dark Blue	#IP 5754T Lime	#IP 5760T Emerald Green	#IP 5761T Vivid Green	#IP 5762T Holly Green	#IP 5764T Green	#IP 5765T Cathay Green
#IP 5766T Dark Aqua	#IP 5767T Mint Green	#IP 5768T Aegean	#IP 5769T Teal	#IP 5772T Vivid Rose	#IP 5777T Raspberry	#IP 5778T Violet	#IP 5779T Plum	#IP 5783T Ivory	#IP 5784T Beige
#IP 5795T Dark Brown	#IP 5796T Silver	#IP 5797T Gold							

ORACAL 8800 Premium Cast Translúcido



- Vinil de fundição (Cast) translúcido com 50 microns.
- Adesivo poliácilato solvente, transparente.
- 42 cores acetinadas.
- Durabilidade: até 10 anos (preto e branco), até 8 anos (cores) e até 5 anos (metalizados).
- Uniformidade na luz refletida e transmitida.
- Indicado para publicidade de alta qualidade em caixas de luz.

Referência	Largura
Todas as cores	1260 mm

Venda a metro para as cores disponíveis e a rolo para as restantes.

Translúcido >

#010 White (LED)	#025 Brimstone Yellow	#021 Yellow (LED)	#219 Yolk Yellow	#020 Golden Yellow (LED)	#019 Signal Yellow (LED)	#380 Blood Orange (LED)	#351 Communal Orange (LED)		
#034 Orange (LED)	#016 Crimson (LED)	#330 Fox red	#031 Red (LED)	#337 Cardinal (LED)	#017 Cherry red (LED)	#348 Scarlet red (LED)	#030 Dark red	#044 Magenta (LED)	#420 Red pink (LED)
#421 Blackberry	#422 Mulberry	#181 Lilac blue (LED)	#547 Fjord blue (LED)	#507 Capri blue	#052 Azure blue (LED)	#509 Sea blue (LED)	#536 Middle blue (LED)	#183 Ink blue	#591 Midnight blue
#682 Ocean green	#652 Pin green	#063 Lime-tree green	#087 Emerald	#060 Dark green	#070 Black (LED)	#740 Swedisch grey (LED)	#748 Laterite grey (LED)	#074 Middle grey (LED)	#831 Middle brown (LED)
#079 Red brown (LED)	#088 Coffee brown (LED)	#090 Silver grey	#091 Gold						

Reclamos Luminosos

3M 3630

Alta Performance Cast Translúcido



- Vinil de fundição (Cast) translúcido com 50 microns.
- Adesivo acrílico à base de solvente, transparente.
- 57 cores acetinadas.
- Durabilidade: até 7 anos (preto, branco e cores), até 4 anos (metalizados).
- Uniformidade na luz refletida e transmitida.

Referência	Largura
Todas as cores	1220 mm

Venda a metro para as cores disponíveis e a rolo para as restantes.
 Rolos de 25mt.

Translúcido >

#3630-20 White	#3630-22 Black	#3630-68 Rose Mauve	#3630-108 Pink	#3630-78 Vivid Rose	#3630-118 Intense Magenta	#3630-133 Raspberry	#3630-128 Plum Purple		
#3630-49 Burgundy	#3630-53 Cardinal Red	#3630-73 Dark Red	#3630-83 Regal Red	#3630-33 Red	#3630-43 Light Tomato Red	#3630-143 Poppy Red	#3630-44 Orange	#3630-84 Tangerine	#3630-74 Kumquat Orange
#3630-25 Sunflower	#3630-75 Marigold	#3630-125 Golden Yellow	#3630-15 Yellow	#3630-115 Light Lemon Yellow	#3630-106 Brilliant Green	#3630-136 Lime Green	#3630-146 Light Kelly Green	#3630-156 Vivid Green	#3630-116 Jade Green
#3630-26 Green	#3630-76 Holly Green	#3630-126 Dark Emerald Green	#3630-246 Teal Green	#3630-236 Turquoise	#3630-87 Royal Blue	#3630-36 Blue	#3630-137 European Blue	#3630-157 Sultan Blue	#3630-97 Bristol Blue
#3630-167 Bright Blue	#3630-127 Intense Blue	#3630-337 Process Blue	#3630-147 Light European Blue	#3630-57 Olympic Blue	#3630-317 Evening Blue	#3630-51 Silver Gray	#3630-71 Shadow Gray	#3630-61 Slate Gray	#3630-69 Duranodic
#3630-59 Dark Brown	#3630-63 Rust Brown	#3630-109 Light Rust Brown	#3630-129 Bronze	#3630-005 Ivory	#3630-149 Light Beige	#3630-131 Gold Metallic	#3630-141 Gold Nugget	#3630-121 Silver	

Reclamos Luminosos

AVERY 4500 TRANSLUCENT FILMS

Polimérico Translúcido | Brilho



- Vinil polimérico translúcido com 80 microns.
- Adesivo acrílico à base de solvente, permanente.
- 38 cores acetinadas.
- Excelente uniformidade de cor na luz refletida e transmitida.
- Durabilidade: até 7 anos (preto, branco e cores) e até 5 anos para as cores 4510 Orange/ 4513 Violet e metalizados.

Referência	Largura
4500	1230 mm

Venda a metro para as cores disponíveis e a rolo para as restantes.

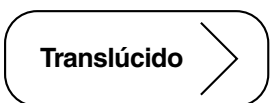

#4522 TF Burgundy	#4520 TF Wine Red	#4509 TF Cardinal Red	#4506 TF Red	#4508 TF Pepper Red	#4504 TF Chrome Yellow	#4502 TF Yellow	#4503 TF Lemon Yellow		
#4507 TF Light Green	#4533 TF Meadow Green	#4516 TF Green	#4532 TF Forest Green	#4531 TF Aqua	#4539 TF Turquoise	#4534 TF Pacific Green	#4527 TF Ocean Blue	#4523 TF Light Blue	#4512 TF Blue
#4528 TF Reflex Blue	#4518 TF Sapphire Blue	#4517 TF Dark Blue	#4525 TF Royal Blue	#4529 TF Deep Blue	#4513 TF Violet	#4511 TF Pink	#4538 TF Beige	#4514 TF Brown	#4537 TF Chocolate
#4519 TF Grey	#4536 TF Medium Grey	#4535 TF Pigeon Grey	#4501 TF Black	#4500 TF White	#4540 TF Silver	#4541 TF Gold	#4542 TF Yellow Orange	#4543 TF Pumpkin Orange	#4544 TF Sunset Orange

Reclamos Luminosos - Efeitos Especiais

DIFUSORES



- Películas que controlam o brilho e a distribuição de luz reduzindo as marcas de iluminação.

Difusor 30 - Permite a passagem de 30% da luz.

Difusor 60 - Permite a passagem de 60% da luz.

Referência	Largura
OR 8830 (30%)*	1260 mm
OR 8860 (60%)*	
3M 3635-30 (30%)**	1220 mm
3M 3635-70 (60%)**	

* Venda a metro.

** Venda a rolo.

Reclamos Luminosos - Efeitos Especiais

BLOCKOUT



- Bloqueia a luz quando aplicado em reclamos luminosos.
- Para criar efeitos de sombra em caixas de luz.

Blockout branco - Branco na face visível e preto na face adesivo.

Blockout preto - Preto na face visível e branco na face adesivo.

Referência	Largura
OR 8870-10 Blockout branco*	1260 mm
OR 8870-70 Blockout preto*	
3M 3635-20 Blockout branco**	1220 mm
3M 3635-22 Blockout preto**	

* Venda a metro.

** Venda a rolo.

DUAL COLOR

Dual Image



- Película perfurada que permite mostrar uma imagem de dia e outra quando retroiluminada.

Referência	Largura
3M 3635-210 Dual Color (Branco)	1220 mm
3M 3635-222 Dual Color (Preto)	

Venda a rolo.

PELÍCULA POTENCIADORA DE LUZ - LEF



- Para utilização sobre superfícies no interior de caixas de luz.
- Otimiza a difusão da luz.
- Devolve cerca de 95% da luz que lhe chega.

Referência	Largura
3M 3635-100	1220 mm

Venda a rolo.

NIGHT AND DAY



- Película que produz o aspeto de imagens escuras durante o dia e brancas durante a noite (reclamos luminosos).
- Com luz incidente fica quase cinzento escuro, com luz transmitida fica branco.
- Pode ser utilizado com vinis translúcidos coloridos que influenciam a cor da luz transmitida.

Referência	Largura
3M 3635-91	1220 mm

Venda a rolo.

Transparente Coloridos para Vitral

ORACAL 8300 Transparente (Vital)



- Película de PVC transparente.
- 32 cores.
- Durabilidade até 5 anos.

Referência	Largura
Todas as cores	1260 mm

Venda a metro.



Transparente

#025 Brimstone Yellow	#021 Yellow	#216 Traffic Yellow	#020 Golden Yellow	#034 Orange	#085 Pale Pink	#089 Salmon Pink	#047 Orange Red		
#033 Red Orange	#032 Light Red	#031 Red	#030 Dark Red	#041 Pink	#077 Telemagenta	#040 Violet	#056 Ice Blue	#096 Steel Blue	#053 Light Blue
#052 Azure Blue	#051 Gentian Blue	#057 Traffic Blue	#049 King Blue	#054 Turquoise	#063 Lime-tree Green	#068 Grass Green	#061 Green	#619 Traffic Green	#097 Blue Green
#060 Dark Green	#074 Middle Grey	#073 Dark Grey	#079 Reddish Brown						

IP 7601 / 7602 Dichroic Fire e Ice - Aplicação interior



- Quando aplicado ao vidro, mudam de matiz e cor dependendo do ângulo de visão (Fire - cores quentes / Ice - cores frias).
- Usa luz natural para fornecer um ambiente dinâmico e atraente e aparência contemporânea que irá animar janelas, interiores e divisórias
- Durabilidade: 7 anos
- Apenas para aplicação interior - Aplicação húmida

Largura	Comprimento
1350 mm	30,5 mt

Venda a metro - mínimo de 3 metros.

IP 7603 - 7624 Transparente colorido - Aplicação Interior



- Cores: 15 cores brilho e 7 cores mate
- Durabilidade: 7 anos
- As cores brilho coloram o vidro sem alterar a transparência
- Filme PET com alta qualidade óptica e uma superfície dura e resistente a arranhões para durabilidade e facilidade de manutenção durante a limpeza das janelas
- Apenas para aplicação interior - Aplicação húmida

Acabamento	Largura	Comp.
Cores Brilho		
Outras Cores Mate	1524 mm	30,5 mt
Silver e Pearl Mate		

Venda a metro - mínimo de 3 metros.

Foscos



Exemplo: ImagePerfect 7803



Exemplo: Oracal 8510 | 8511

FOSCO SUAVE / DUSTED

Referência	Caraterísticas	Adesivo	Designação	Largura
OR 651M-000	PVC especial 70 microns	Poliacrilato solvente	Fosco Suave	1260 mm
OJ 3651M-000				1520 mm
IP 7803 Indicado para Impressão Digital.	Polimérico 80 microns	Acrílico à base de solvente	Fosco Dusted	1220 mm
				1372 mm
				1600 mm
IP 7803PA Indicado para Impressão Digital.	Polimérico 80 microns	Acrílico à base de solvente	Fosco Dusted	1220 mm
				1372 mm
				1600 mm
OR 8710-775	Polimérico 70 microns	Poliacrilato solvente	Fosco Dusted	1260 mm
3M 7725-314	Cast 50 microns	Acrílico à base de solvente	Fosco Dusted	1220 mm
3M 5525-314	Calandrado 80 microns	Acrílico à base de solvente	Fosco Dusted	1220 mm

Venda a metro.

FOSCO PRATA / OURO

Referência	Caraterísticas	Adesivo	Designação	Largura
IP 7804 Indicado para Impressão Digital.	Polimérico 80 microns	Acrílico à base de solvente	Light Silver Frost	1220 mm
				1372 mm
				1600 mm
IP 7804PA Indicado para Impressão Digital.	Polimérico 80 microns	Acrílico à base de solvente	Light Silver Frost	1220 mm
				1372 mm
				1600 mm
OR 8511-90	Polimérico 80 microns	Poliacrilato solvente	Fosco Prata Estrutura fina	1260 mm
				1520 mm
OR 8510-90	Polimérico 80 microns	Poliacrilato solvente	Fosco Prata Estrutura fina	1260 mm
				1520 mm
OR 8510RA-90	Polimérico 80 microns	Poliacrilato solvente	Fosco Prata Estrutura fina	1260 mm
				1520 mm
OR 8510-94	Polimérico 80 microns	Poliacrilato solvente	Fosco Prata Estrutura grossa	1260 mm
OR 8510RA-94	Calandrado 80 microns	Poliacrilato solvente	Fosco Prata Estrutura grossa	1260 mm
OR 8510-91	Polimérico 80 microns	Poliacrilato solvente	Fosco Ouro Estrutura fina	1260 mm

Venda a metro.

PerfectApply - Tecnologia de libertação de ar para evitar a formação de bolhas.

RapidAir - Tecnologia de libertação de ar para evitar a formação de bolhas.

Frosted



Exemplos: Oracal 8810

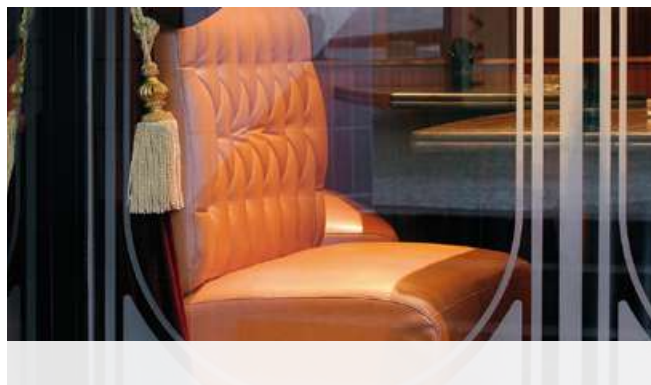

FROSTED

Referência	Caraterísticas	Adesivo	Designação	Largura
OR 8810*	Cast 80 microns	Poliacrilato solvente	Frosted	1260 mm
3M 7725-324**	Cast 90 microns	Acrílico à base de solvente	Frosted	1220 mm
3M 5525-324**	Calandrado 80 microns	Acrílico à base de solvente	Frosted	1220 mm
MACal 598-03 Icy*	Polimérico 75 microns	Acrílico à base de solvente	Frosted	1230 mm 1524 mm
MACal 598-03 BF Icy*	Polimérico 75 microns	Acrílico à base de solvente Bubble-free	Frosted	1230 mm

* Venda a metro. ** Venda a rolo.

Máscaras



Exemplo: Máscara de pintura



Exemplo: Máscara de gravação

Máscaras de Pintura

Referência	Cor	Caraterísticas	Espessura	Largura
OR 810	Cinzenta translúcida			
OR 811	Branca		80 microns	1260 mm
OR 620M-010	Branca	Económica		

Venda a metro.

Máscaras de Gravação a Jato de Areia

Referência	Cor	Caraterísticas	Espessura	Largura
OR 831	Verde	Baixa pressão	230 microns	1260 mm

Venda a metro.

Metalizados

ORACAL 351-01

Cromado Espelhado

Acabamento	Largura
Poliéster cromado*	1260 mm



ORACAL 351-907

Cromado Espelhado Escovado

Acabamento	Largura
Poliéster cromado escovado*	1260 mm

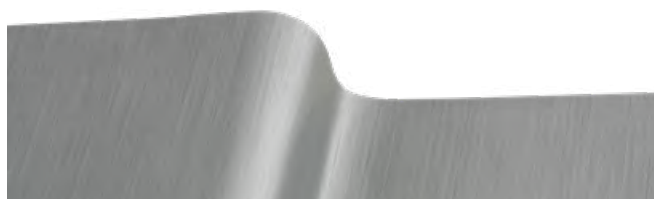

ASLAN SE75

Cromado Espelho

Acabamento	Largura
Poliéster cromado espelho anti-risco*	1250 mm



ORACAL 351-911

Espelhado Ouro

Acabamento	Largura
Poliéster dourado nas duas faces*	1260 mm



ORACAL 351-931

Rosa Dourado

Acabamento	Largura
Poliéster rosa dourado*	1260 mm



ORACAL 352-000

Transparente

Acabamento	Largura
Poliéster transparente*	1260 mm

*Venda a metro para todos os produtos presentes na página.

Metalizados com Efeitos Especiais

Para decorações, embalagens, sinalética, placas, lojas, stands.

RTAPE 200

Efeito Mosaico Uso interior

Acabamento	Largura
Todas as cores	610 mm

Venda a metro para cores disponíveis e a rolo para as restantes.

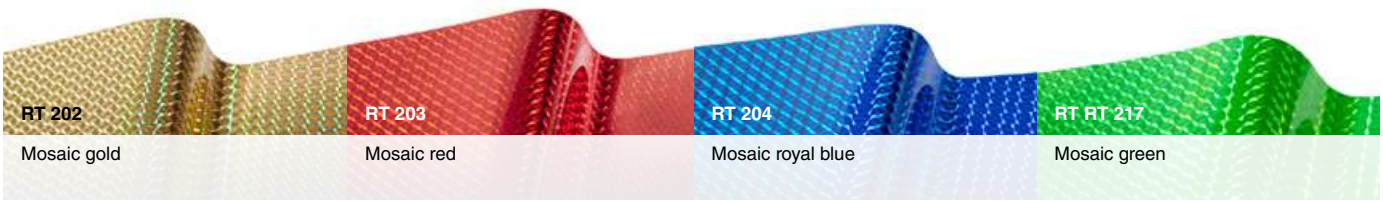

RTAPE 200C

Efeito Glitter Uso interior

Venda a metro para cores disponíveis e a rolo para as restantes.



ISEE2 - 40.900N HOLOGRAPHIC

Rainbow Silver Uso interior

- Película de PVC monomérico metalizado - efeito holográfico com 100 microns.
- Para exterior, aplicar selante.

Referência	Largura
I2 40.900	610 mm

Venda a metro.



ASLAN SE72 HOLOGRAPHIC

Efeito Holográfico Uso interior

- Película de Poliéster metalizado dupla face - efeito holográfico com 50 microns.

Acabamento	Largura
Filme holográfico com efeito "Arco-íris"	1010 mm
Imprimível em UV e Látex	

Venda a metro.



Refletores - Sinalética e Sinalização Rodoviária

ORALITE 5400

Commercial Grade 4 anos | Sinalética



- Película retrorrefletores em PVC fundido com 135 microns.
- 6 cores.
- Classe RA1.
- Pode ser impresso em UV, Latex e Solvente.

Referência	Largura
OR 5400	1220 mm

Venda a metro.

Refletor >

#010
White

#020
Yellow

#030
Red

#035
Orange

#050
Blue

#060
Green

ORALITE 5510

Engineer Grade 7 anos
Certificação para Sinalização Vertical



- Película retrorrefletores com 110 microns.
- Certificação CE para sinais fixos de sinalização vertical.
- 8 cores.
- Classe RA1.
- Marca de água.

Referência	Largura
OR 5510	1220 mm

Venda a metro.

Refletor >

#010
White

#020
Yellow

#030
Red

#035
Orange

#050
Blue

#060
Green

#080
Brown

#5500-070
Black*

ORALITE 5810

Alta Intensidade 10 anos | Encapsulado



- Película retrorrefletores de alta intensidade com 210 microns.
- 7 cores.
- Classe RA2.
- Norma EN 12899-1.

Referência	Largura
OR 5810	1235 mm

Venda a metro para o branco e a rolo para as restantes cores.

Refletor >

#010
White

#020
Yellow

#030
Red

#035
Orange

#050
Blue

#060
Green

#080
Brown

Refletores - Sinalética e Sinalização Rodoviária

3M 393X

Alta Intensidade 10 anos | Prismático



- Película retrorrefletores de alta intensidade prismática.
- 7 cores.
- Classe RA2.
- Norma EN 12899-1.

Referência	Largura
3M 3930	1220 mm

Venda a metro para o branco e a rolo para as restantes cores.

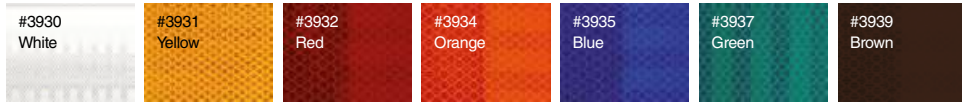

Refletores - Viaturas

ORALITE 5600E

Cast / Viaturas 7 anos | Homologação ECE104



- Película retrorrefletores em PVC fundido com 135 microns.
- Boa aplicação em corrugações e rebites.
- Adequada para corte e impressão solvente.
- 11 cores.
- Cumpre a norma ECE 104 classe E.
- Pode ser impresso em UV, Latex e Solvente.

Referência	Largura
OR 5600	1235 mm

Venda a metro para cores disponíveis e a rolo para as restantes.

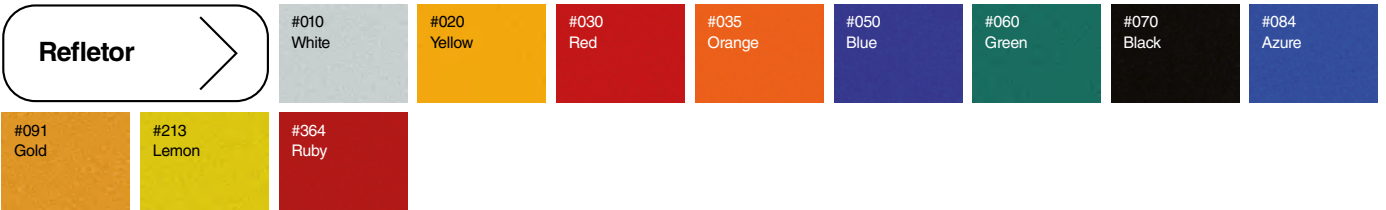

3M 580

Cast / Viaturas 8 anos | Homologação ECE104

- Película retrorrefletores em PVC fundido com 180 microns.
- 10 cores.
- Cumpre a norma ECE 104.

Referência	Largura
Branco	1220 mm
Cores	1220 mm

Venda a metro para as cores disponíveis e a rolo para as restantes.

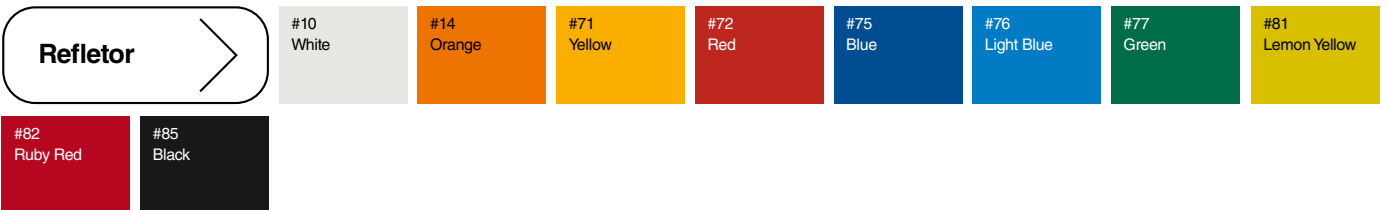

Refletores - Viaturas

3M 680CR

Cast / Viaturas 9 anos | Homologação ECE104



- Película retrorrefletoira em PVC fundido com 180 microns.
- 10 cores.
- Cumpre a norma ECE 104.

Referência	Largura
Branco	1220 mm
Cores	1220 mm

Venda a metro para as cores disponíveis e a rolo para as restantes.

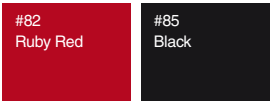

AVERY V-4000 RETRO-REFLECTIVE FILMS

Cast / Viaturas 7 anos | Brilho



- Película refletora em PVC fundido com 205 microns.
- Adesivo acrílico, permanente.
- 6 cores.
- Filme branco pode ser impresso digitalmente (Latex, Mild/Eco Solvente ou UV).
- A tecnologia Easy Apply ajuda a evitar bolhas durante aplicação, proporcionando também reposicionabilidade e deslizamento.
- Elevada estabilidade dimensional.

Cores	Largura
Todas as cores	1220 mm

Venda a metro.

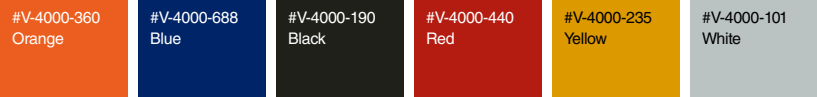

Refletores - Viaturas

ORALITE VC 612RA

Viaturas prioritárias 7 anos | Flexibright



- Película flexível desenvolvida para aplicação em veículos de emergência.
- Película retrorrefletora prismática.
- Sem necessidade de vedação de borda.
- A tecnologia Rapid Air permite uma aplicação rápida e fácil com menor incidência de bolhas e rugas, especialmente em aplicações de grande dimensão.
- 9 cores – 5 cores standard e 4 cores fluorescentes.

Cores	Gramagem	Largura
Standard	300 microns	610 mm
Fluorescentes	450 microns	610 mm

Venda a metro: 015 Silver, 012 Red e 112 Fl. Lime.
 Venda a rolo para as restantes cores.
 Rolos de 10 e 50 mt.

Standard >

#023
Blue

#027
Green

#015
Silver

#018
Yellow

#012
Red

Fluorescente >

#112
Fl. Lime

#111
Fl. Yellow

#114
Fl. Orange

#113
Fl. Red-Orange

ORALITE VC 412RA

Viaturas 5 anos | Ecoflex



- Película flexível, de 33 a 58 microns, adaptável a superfícies curvas desenvolvida para aplicação em veículos de emergência.
- A tecnologia Rapid Air permite uma aplicação rápida e fácil com menor incidência de bolhas e rugas, especialmente em aplicações de grande dimensão.
- Sem necessidade de vedação de borda.

Cores	Largura
Standard	610 mm
Fluorescente	610 mm

Venda a metro para o branco e a rolo para as restantes cores.

Standard >

#015
White

#018
Yellow

#012
Red

#023
Blue

#027
Green

Fluorescente >

#112
Fluorescent
Lime

#114
Fluorescent
Orange

Refletores - Viaturas

3M 823i

Viaturas 3 anos | Brilho



- Tela microprismática metalizada flexível de Classe RA2 com Tecnologías Controltac™ e Comply™.
- Cumpre a norma EN 12899-1:2007.
- Durabilidade: até 3 anos.

Cores	Largura
Branco	1220 mm
Cores	1220 mm

Venda a metro para o branco e a rolo para as restantes cores.

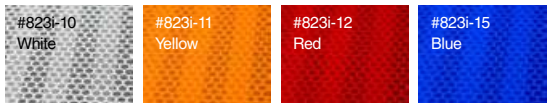

AVERY VISIFLEX V-8000 EASY APPLY

Viaturas 7 anos | Brilho



- Película retrorrefletores microprismática.
- Adesivo acrílico transparente, permanente.
- 6 cores.
- Camada metálica sólida única: resiste à penetração de sujidade, água e perda de refletividade.
- Fácil de manusear e aplicar, adapta-se a curvas simples.
- Durabilidade: até 7 anos (cores) e até 5 anos (fluorescentes).

Cores	Largura
Standard	1220 mm
Fluorescentes	1220 mm

Venda a metro para as referências disponíveis.



Refletores - Viaturas - Conspicuity Tape

3M 983
 Conspicuity 8 anos
 Faixas de 50 mm



- Película retrorrefletora micropismática.
- Para superfícies rígidas.
- 3 cores.
- Cumpre requisitos do regulamento UN ECE 104 E-Mark.

Referência	Dimensão
3M 983-10 Branco	51 mm x 50 mt
3M 983-71 Amarelo	51 mm x 50 mt
3M 983-72 Vermelho	51 mm x 50 mt

Venda a metro.

3M 957S
 Conspicuity 3 anos
 Faixas de 51 mm para lonas



- Película retrorrefletora micropismática segmentada.
- Para superfícies flexíveis.
- 3 cores.
- Cumpre requisitos do regulamento UN ECE 104 E-Mark.

Referência	Dimensão
3M 957S-10 Branco	51 mm x 50 mt
3M 957S-71 Amarelo	51 mm x 50 mt
3M 957S-72 Vermelho	51 mm x 50 mt

Venda a metro.

AVERY V-6700B SERIES
 Conspicuity 8 anos
 Faixas de 50 mm



Refletor >

#V-6700-B White	#V-6722-B Red	#V-6701-B Yellow
-----------------	---------------	------------------

- Película retrorrefletora micropismática.
- Para superfícies rígidas.
- 3 cores.
- Cumpre requisitos do regulamento ECE 104, Class C.

Referência	Dimensão
V-6700-B Branco	50 mm x 50 mt
V-6722-B Vermelho	50 mm x 50 mt
V-6701-B Amarelo	50 mm x 50 mt

Venda a rolo.

AVERY V-6790 SERIES
 Conspicuity 3 anos
 Faixas de 50 mm para lonas



Refletor >

#V-6790 White	#V-6792 Red	#V-6791 Yellow
---------------	-------------	----------------

- Película retrorrefletora micropismática segmentada.
- Para superfícies flexíveis.
- 3 cores.
- Cumpre requisitos do regulamento ECE 104, Class C.

Referência	Dimensão
V-6790 Branco	50 mm x 50 mt
V-6792 Vermelho	50 mm x 50 mt
V-6791 Amarelo	50 mm x 50 mt

Venda a rolo.

Refletores - Viaturas - Chevron

ORALITE VC 612 - CV (KIT)

Viaturas prioritárias 5 anos | Chevron



- O kit inclui 2 rolos (Esquerdo + Direito).
- Película desenvolvida para aplicação em veículos de emergência.
- Película retrorrefletora prismática com 450 microns.
- Cor: vermelho e amarelo fluorescente.

Referência	Dimensões
OR VC 612 - CV 0141 kit	141 mm x 9 mt (Esquerdo + Direito)
OR VC 612 - CV 0282 kit	282 mm x 9 mt (Esquerdo + Direito)
OR VC 612 - CV 1220 kit	1220 mm x 10 mt (Esquerdo + Direito)

3M 823i (KIT)

Viaturas prioritárias 3 anos | Chevron



- Tela Retrorrefletora Microprismática Metalizada Flexível.
- Marcação de veículos.
- Classe RA2.
- Cor: branco e vermelho.

Referência	Dimensões
3M 823i 141 Kit	141 mm x 9 mt (2 rolos - Esquerdo + Direito)
3M 823i 141 Kit	141 mm x 45,72 mt (2 rolos - Esquerdo + Direito)

Referência	Dimensões
3M 823i 1220	1220 mm x 45,72 mt (Esquerdo)
3M 823i 1220	1220 mm x 45,72 mt (Direito)

AVERY CHEVRON V-8000 SERIES

Viaturas prioritárias 7 anos | Chevron

- O kit inclui 2 rolos (Esquerdo + Direito).
- Película retrorrefletora de alta intensidade para marcação de segurança em veículos de emergência.
- Cumpre requisitos da norma DIN 30710, DIN 67520, DIN 6171 e TP ESC-B.
- Cores: branco/ vermelho e amarelo fluorescente/ vermelho.
- Classe RA2-C.

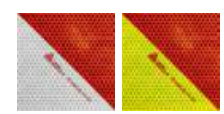

Referência	Dimensões
Branco / Vermelho	141 mm x 22,86 mt (Esquerdo)
	141 mm x 22,86 mt (Direito)
Amarelo / Vermelho	141 mm x 22,86 mt (Esquerdo)
	141 mm x 22,86 mt (Direito)

Venda a rolo.

Referência	Dimensões
Branco / Vermelho	1220 mm x 22,86 mt (Esquerdo)
	1220 mm x 22,86 mt (Direito)
Amarelo / Vermelho	1220 mm x 22,86 mt (Esquerdo)
	1220 mm x 22,86 mt (Direito)

Venda a metro.

Refletores - Sinalização de Segurança

3M 13057

Faixas de 100 mm



- Película retrorrefleтора para marcação de segurança em obstáculos como pontes móveis, guas, portões, empilhadores e contentores.
- Classe RA1.
- Disponível com orientação para a esquerda e para a direita.
- Cor: branco e vermelho.

Referência	Dimensões
3M 13057 100 E*	100 mm x 25 mt (Esquerdo)
3M 13057 100 D*	100 mm x 25 mt (Direito)

* Rolos vendidos em separado.

3M 13058 (KIT)

Faixas de 50 mm



- O kit inclui 2 rolos (Esquerdo + Direito).
- Película retrorrefleтора para marcação de segurança em obstáculos estacionários como postos de fronteira, lancis, rampas e passagens mais estreitas.
- Classe RA1.
- Cor: Preto e Amarelo.

Referência	Dimensões
3M 13058 50 Kit	50 mm x 25 mt (Esquerdo + Direito)

Fluorescentes

ORACAL 7510

Fluorescente Premium Cast



- Vinil de fundição fluorescente com 150 microns.
- Adesivo acrílico à base de solvente.
- 7 cores brilho.
- Durabilidade de 3 anos para amarelo e 2 anos para as restantes cores.

Referência	Largura
Todas as cores	1260 mm

Venda a metro.

ORACAL 6510

Fluorescente Cast



- Vinil de fundição fluorescente com 110 microns.
- Adesivo acrílico à base de solvente.
- 7 cores brilho.
- Fluorescência intensa com exposição à luz do dia torna-o ideal para aplicação em publicidade.
- Para aplicações de curto prazo.

Referência	Largura
Todas as cores	1260 mm

Venda a metro.

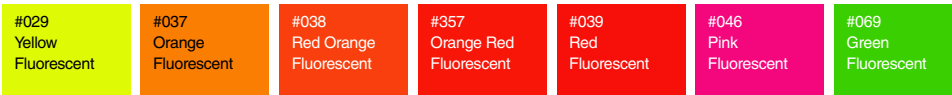

Fotoluminescentes

ORALUX 9300

Vinil fotoluminescente com 150 microns



- Adesivo acrílico à base de solvente.
- Cor: amarelo claro, brilho.
- Cumpre requisitos da norma DIN 67510 - Class B.

Luminância típica:

- Após 10 minutos: 23 mcd/m²
- Após 60 minutos: 3 mcd/m²

Referência	Largura
OR 9300	1000 mm

Venda a metro.

IP 2570

Vinil fotoluminescente com 270 microns



- Imprimível em jato de tinta (SOL / ECO / UV).
- Não recomendado para tintas látex.
- Adesivo acrílico à base de solvente.
- Cor: amarelo esverdeado, brilho.
- Cumpre requisitos da norma DIN 67510 - Class B.

Luminância típica:

- Após 10 minutos: 99 mcd/m²
- Após 60 minutos: 14 mcd/m²

Referência	Dimensões
IP 2570	1000 mm x 10 mt

Venda a metro.

Películas de Transporte

TRANSTEC 001 (Substitui OR 1410)

Filme transparente Média Adesividade

- Película de transporte transparente de uso geral.
- A película adapta-se bem a superfícies irregulares e proporciona uma elevada resistência ao estiramento.
- Espessura de 110 microns.

Referência	Dimensões
Transtec 001	500 mm x 100 mt
	610 mm x 100 mt
	1000 mm x 100 mt
	1220 mm x 100 mt

ORATAPE LT95

Filme texturado Baixa Adesividade

- Película de transporte em polietileno texturado.
- Espessura de 150 microns.
- 1N/25 mm.

Referência	Dimensões
OR LT95	500 mm x 50 mt
	600 mm x 50 mt
	1000 mm x 50 mt
	1220 mm x 50 mt

Películas de Transporte

ORATAPE MT95

Filme texturado Média Adesividade

- Película de transporte em polietileno texturado.
- Espessura de 155 microns.
- 2N/25 mm.

Referência	Dimensões
OR MT95	500 mm x 50 mt
	600 mm x 50 mt
	1000 mm x 50 mt
	1220 mm x 50 mt
	1370 mm x 50 mt



ORATAPE HT95

Filme texturado Alta Adesividade

- Película de transporte em polietileno texturado.
- Espessura de 155 microns.
- 3,5N/25 mm.

Referência	Dimensões
OR HT95	500 mm x 50 mt
	600 mm x 50 mt
	1000 mm x 50 mt
	1220 mm x 50 mt

ORATAPE MT52

Papel (uso geral) Média Adesividade

- Película de transporte em papel.
- Espessura de 95 microns.
- 4N/25 mm.

Referência	Dimensões
OR MT52	500 mm x 100 mt
	600 mm x 100 mt
	1000 mm x 100 mt
	1220 mm x 100 mt



Exemplo: Oratape MT95

ORATAPE MT72

Papel Média Adesividade

- Película de transporte em papel.
- Espessura de 110 microns.
- 4N/25 mm.

Referência	Dimensões
OR MT72	500 mm x 50 mt
	600 mm x 50 mt
	1000 mm x 50 mt
	1220 mm x 50 mt

IP AT 500

Papel Alta Adesividade

- Película de transporte especialmente desenvolvida para todas as aplicações gráficas.
- Possui excelentes propriedades de nivelamento e não enrola nas bordas.
- O sistema adesivo de alta tecnologia à base de latex oferece propriedades de adesão muito boas em papel de silicone.
- Esta película de transporte pode ser utilizada em conjunto com produtos de decoração de vidro, vinil com acabamento brilho e mate, poliéster, etc.

Referência	Dimensões
IP AT-500	610 mm x 100 mt
	1220 mm x 100 mt
	1372 mm x 100 mt
	1524 mm x 100 mt



Exemplo: Oratape MT52

Estampagem Têxtil

SPORTSFILM CUT Plotter Film



- Película em poliuretano mate para estampagem térmica em tecidos.

Referência	Cor	Largura	Comp.
STCUT SF	Standard	500 mm	25 mt
	Fluorescente		

Venda a metro.

Standard
>

#001
White

#004
Beige

#005
Cream

#006
Peach

#105
Pastel Yellow

#100
Lemon

#110
Yellow

#106
Sunflower Yellow

#185
Light Orange

#180
Orange

#182
Texas Orange

#210
Signal Red

#200
Red

#270
Burgundy

#255
Pastel Pink

#252
Pink

#250
Fuchsia

#253
Berry

#254
Vintage Pink

#285
Pastel Purple

#280
Purple

#321
Pastel Blue

#320
Light Blue

#330
Columbia Blue

#340
Dove Blue

#300
Royal Blue

#350
Navy

#355
Deep Navy

#360
Aqua

#370
Pastel Mint

#419
Mint

#380
Turquoise

#420
Pastel Green

#421
Apple Green

#422
Light Green

#423
Sage Green

#424
Iceberg Green

#400
Green

#410
Dark Green

#430
Olive

#555
Medium Brown

#550
Brown

#730
Grey

#740
Mid Grey

#780
Dark Grey

#700
Black

#815
Silver

#115
Gold

#215
Rose Gold

Fluorescente
>

#101
Neon Yellow

#181
Neon Orange

#241
Neon Pink

#301
Neon Blue

#401
Neon Green

REFLECTIVE CUT Plotter Film



- Película em poliuretano mate para um acabamento reflexivo.

Referência	Largura	Comprimento
STCUT PP	500 mm	25 mt

Venda a metro.

Estampagem Têxtil

CAD COLOR Print Film

Películas de impressão para estampagem em têxteis.



Referencia	Designação	Cor	Largura	Comprimento
STCOLOR SF	Sport Film Color Print	Branco	500 mm	25 mt
STCOLOR PREM	Premium Color Print	Branco	500 mm	25 mt
STCOLOR STCM	Supertek Color Print	Transparente mate	500 mm	25 mt

Venda a metro.

Películas de Transporte

Referencia	Material	Adesividade	Dimensões
RTAPE 350	Poliéster	Média adesividade	500 mm x 25 mt
RTAPE 375	Poliéster	Alta adesividade	500 mm x 25 mt
ST MMASK HT500*	PET	Alta adesividade	500 mm x 50 mt

* Com liner de papel.

PRENSAS Para Estampagem Têxtil

Descubra a qualidade
que faz a diferença.



Contacte-nos para mais informações.

Graphic Innovations

**Engineered to Achieve
Perfection™**



Produtos para manutenção automóvel

Mantenha o excelente aspeto do vinil do seu carro com produtos especiais de manutenção automóvel da ORAFOL®. Esta gama de produtos inclui um limpador intensivo e um selante de longa duração, ambos disponíveis nas versões para vinis brilhantes ou foscos.

Gel de Aplicação

A aplicação nunca foi tão fácil! O novo gel de aplicação ORAFOL pode facilmente ser colocado durante a aplicação e não goteja mesmo quando utilizado em trabalhos verticais ou acima da cabeça.



ORACAL® 970 Premium Wrapping Cast

A série ORACAL® 970 para Car Wrapping oferece a mais ampla gama de produtos do mercado.

Películas ORAGUARD® Stoneguard

As películas ORAGUARD® Stoneguard fornecem a proteção ideal para superfícies de automóveis pintadas, lisas e ligeiramente curvas, onde é necessária uma proteção mais forte.

Engineered to Achieve Perfection™

ORAFOL Europe GmbH

graphic.innovations@orafol.de – www.orafol.com





Car Wrapping

Colour Change Films 54

- ORACAL 970RA - Cast
- ORACAL 975 - Premium Cast / Texturados
- 3M Serie 2080
- Avery Supreme Wrapping Film
- Avery Conform Chrome
- Arlon Premium Colour Change
- Sott Elemento-6
- ORAFOL Premium De-Chroming Tape
- AUTO SE

PPF - Películas de Proteção de Pintura 64

- AUTO PPF
- ORAGUARD Stone Guard Film
- Isee2 PPF - Paint Protection Film
- Avery SPF - Supreme Protection Film
- 3M Scotchgard PPF - Paint Protection Film

Escurecimento de Vidros 69

- Panthera 295C - Escurecimento muito alto
- Panthera 285C - Escurecimento elevado
- Panthera 275C - Escurecimento alto
- Panthera 265C - Escurecimento médio
- Panthera 255C - Escurecimento baixo
- Dark 95C - Escurecimento muito alto
- Dark 80C - Escurecimento alto
- Dark 65C - Escurecimento médio
- Dark 50C - Escurecimento baixo



Colour Change Films



ORACAL 970RA

Brilho e Mate

- Vinil de fundição (Cast) multicamada com 110 microns.
- Adesivo poliácilato à base de solvente, reposicionável, permanente e transparente.
- Excelente estabilidade dimensional e maior durabilidade.

Referência	Descrição	Acabamento	Largura
Oracal 970RA	Branco e preto	Brilho & Mate	1520 mm
	Cores		
	Metalizados, Special Effect, Shift Effect		
	Preto Super Mate		

Venda a metro para as referências disponíveis e a rolo para as restantes.
Rolos de 10, 25 e 50 mt.

Gloss		#010 White	#809 Taxibeige	#201 Crocus yellow	#235 Canary yellow	#216 Traffic yellow	#022 Light yellow	#209 Maize yellow	#020 Golden yellow
#208 Post office yellow	#256 Cargo yellow	#351 Municipal orange	#363 Daggi orange	#032 Light red	#897 Rose-hip	#028 Cardinal red	#031 Red	#305 Geranium red	#882 Cargo red
#371 Chili red	#030 Dark red	#026 Purple red	#045 Soft pink	#077 Telemangenta	#056 Ice blue	#555 Glacier blue	#547 Fjord blue	#509 Sea blue	#572 Police blue
#057 Traffic blue	#067 Blue	#049 King blue	#511 Night blue	#544 Indigo blue	#564 Light navy	#178 Baltic blue	#464 Lawn green	#688 Algae green	#602 Grass green
#486 Tree green	#612 Police green	#689 Juniper	#622 Fir tree green	#286 Bottle green	#553 Lagoon	#711 Stone grey	#730 Simple grey	#724 Ice grey	#076 Telegrey
#073 Dark grey	#793 Millennium Grey	#795 Steel	#070 Black						

Matt		#010M Matt White	#285M Matt nato olive	#793M Millennium Grey	#795M Steel	#070M Matt black	#055M Matt mint

Gloss Metallic		#946 Nacre	#904 Silver lake	#090 Silver grey	#908 Aluminium	#933 Tin metallic	#934 Zinc metallic	#935 Grey cast iron	#932 Graphite metallic
#937 Charcoal metallic	#093 Anthracite	#704 Black metallic	#922 Brass	#091 Gold	#996 Champagne Myst	#313 Copper Kiss	#995 Divine Gold	#920 Bronze	#921 Bronze antique
#874 Orient brown metallic	#369 Red brown metallic	#406 Violet metallic	#195 Dove blue metallic	#197 Azur metallic	#196 Night blue metallic	#192 Deep blue metallic	#677 Fir tree green metallic	#171 Riviera Rush	#172 Turbo Turquoise
#173 Citrus Fury	#175 Enchanted Violet	#181 Sparkling Riviera Rush	#182 Sparkling Turbo Turquoise	#183 Sparkling Citrus Fury	#185 Sparkling Enchanted Violet				

RapidAir RapidAir - Tecnologia de libertação de ar para evitar a formação de bolhas.

Carta de Cores Oracal 970RA / Oracal 975

Matt Metallic

#090M
Matt silver grey

#932M
Matt graphite metallic

#937M
Matt charcoal metallic

#093M
Matt anthracite metallic

#091M
Matt gold

#996
Champagne Myst

#313
Copper Kiss

#995
Divine Gold

#092M
Matt copper

#920M
Matt bronze

#368M
Matt dark red metallic

#406M
Matt violet metallic

#197M
Matt azure metallic

#196M
Matt night blue metallic

#190M
Matt moonlight metallic

Shift Effect

#989
Turquoise lavender

#319
Ultramarine violet

#988
Green blue

#317
Avocado

#318
Aquamarine

#316
Amethyst

#320
Cranberry

#990
Aubergine bronze

Special Effect

#945
Crystal white

#959
Tangerine dream

#961
Luscious lips

#905
Black galactic gold

#100
Sunset shift

#155
Intergalactic blue

#300
Mandarin

Super Matt

#070
Black super matt

CAR WRAPPING

ORACAL 975 Texturados

- Vinil de fundição (Cast) multicamada com 150 microns.
- Adesivo poliácrlato à base de solvente, reposicionável, permanente e transparente.
- Para superfícies planas ou ligeiramente curvas.

Referência	Descrição	Acabamento	Largura
Oracal 975	Carbono (CA) com tecnologia RA	Preto	1520 mm
	Carbono, Escovado, Favo de Mel, Casulo		

Venda a metro para as referências disponíveis e a rolo para as restantes.
Rolos de 10, 25 e 50 mt.

Carbon (Carbono)

#070
Black

#000
Transparent

#010
White

#090
Silver grey

#093
Anthracite

#305
Geranium red

#536
Middle blue

Brushed (Escovado)

#090
Silver grey

#091
Gold

#932
Graphic metallic

#933
Tin metallic

Honeycomb (Favo de mel)

#070
Black

#090
Silver grey

#091
Gold

#192
Deep blue metallic

Cocoon (Casulo)

#070
Black

spandex.pt 55

Viva uma nova experiência.

3M™ Wrap Films Serie 2080

- ▶ Vinil premium Cast, altamente conformável
- ▶ Fácil de aplicar graças às tecnologias 3M™ Controltac™ e Comply™
- ▶ Película protetora para as cores com acabamento brilho
- ▶ Compatível com as películas de proteção de pintura 3M™ Scotchgard™ PPF Pro Series
- ▶ Corte limpo e preciso com as fitas de corte 3M™ Knifeless
- ▶ Garantia 3M™ MCS™, a mais ampla do mercado



2080-DM12
Dead Matte Black

Avery Dennison® Supreme Wrapping™ Film



Desempenho superior, aplicação e remoção rápida e fácil.

Se procura um filme para Car Wrapping que combine desempenho superior e aplicação rápida, aqui está a solução: Avery Dennison® Supreme Wrapping Film.

- Excelente durabilidade e desempenho
- Excelente conformabilidade em curvas e deformações
- Disponível com a tecnologia adesiva Avery Dennison® Easy Apply™ RS para proporcionar capacidade de reposicionamento e deslizamento, economizando tempo de instalação
- Excelente capacidade de remoção a longo prazo

Colour Change Films

3M SERIES 2080

Brilho, Mate e Texturados



- Vinil de fundição (Cast) multicamada.
- Adesivo acrílico solvente, reposicionável (cinzento ou transparente, dependendo da cor do filme). Com tecnologia Controltac e Comply.
- Série fabricada com uma Camada de Película Protetora (PFL) sobre a superfície, beneficiando de tecnologia avançada que permite a remoção pós-instalação da película PFL.
- Durabilidade: até 8 anos (vertical), até 3 anos (horizontal).



CAR WRAPPING

Descrição	Acabamento	Largura
Branco, Preto e Cores Standard		1524 mm
Cores Premium ★	Brilho, Mate e Acetinado	1524 mm
Texturados e Color Flips, Flip Electric Wave		1524 mm
Cores High Gloss		1520 mm

Venda a metro para as referências disponíveis e a rolo para as restantes.
Rolos de 25 mt.

[Carta de Cores](#)



Comply - Tecnologia de libertação de ar para atenuar a formação de bolhas.

Carta de Cores 3M Series 2080

Gloss		#G203 Red Metallic	#G363 Dragon Fire Red	#G53 Flame Red	#G13 Hot Rod Red	#G364 Fiery Orange	#G344 Liquid Copper	#G14 Burnt Orange	#G24 Deep Orange
#G54 Bright Orange	#G25 Sunflower	#G15 Bright Yellow	#G55 Lucid Yellow	#G336 Green Envy	#G46 Kelly Green	#G16 Light Green	#G356 Atomic Teal	#GP272 Midnight Blue	#G127 Boat Blue
#G217 Deep Blue Metallic	#G227 Blue Metallic	#G378 Blue Raspberry	#G377 Cosmic Blue	#G47 Intense Blue	#G337 Blue Fire	#G77 Sky Blue	#G348 Fierce Fuchsia	#GP258 Plum Explosion	#GP282 Ember Black
#G212 Black Metallic	#G12 Black	#G201 Anthracite	#G211 Charcoal Metallic	#G120 White Aluminum	#G251 Sterling Silver	#G31 Storm Gray	#GP240 White Gold Sparkle	#G10 White	#G79 Light Ivory
Satin		#SP273 Vampire Red	#S363 Smoldering Red	#S335 Bitter Yellow	#S196 Apple Green	#S57 Key West	#S327 Ocean Shimmer	#S347 Perfect Blue	#S271 Thundercloud
#S261 Dark Gray	#S12 Black	#SP242 Gold Dust Black	#S51 Battleship Gray	#S120 White Aluminum	#SP240 Frozen Vanilla	#S10 White	#SP10 Pearl White		
Matt		#M203 Red Metallic	#M13 Red	#M206 Pine Green Metallic	#M26 Military Green	#M27 Indigo	#M217 Slate Blue Metallic	#M227 Blue Metallic	#M12 Black
#M212 Black Metallic	#M22 Deep Black	#DM12 Dead Matte Black	#M261 Dark Gray	#M230 Gray Aluminum	#M21 Silver	#M10 White	#M211 Charcoal Metallic	#M209 Brown Metallic	
Textures		#SB12 Shadow Black	#BR212 Brushed Black Metallic	#MX12 Matrix Black	#CFS12 Carbon Fiber Black	#BR201 Brushed Steel	#BR230 Brushed Titanium	#BR120 Brushed Aluminum	#CFS201 Carbon Fiber Anthracite
Color Flips		#SP236 Satin Flip Volcanic Flare	#GP281 Gloss Flip Psychedelic	#SP281 Satin Flip Psychedelic	#GP278 Gloss Flip Deep Space	#SP280 Satin Flip Ghost Pearl			
High Gloss		#HG13 Hot Rod Red	#HG14 Burnt Orange	#HG15 Bright Yellow	#HG336 Green Envy	#HG77 Sky Blue	#HG378 Blue Raspberry	#HGP278 High Gloss Flip Deep Space	#HG12 Black
#HG212 Black Metallic	#HG120 White Aluminum	#HG31 Storm Gray	#HG10 White						

CAR WRAPPING

Colour Change Films

AVERY SUPREME WRAPPING FILM

Brilho, Mate e Texturados



- Vinil de fundição (Cast) de alta performance.
- Adesivo acrílico solvente, reposicionável, removível e transparente.
- Pode ser aplicado em superfícies onduladas, planas e curvas simples.
- Com tecnologia Easy Apply RS - fácil reposicionamento e capacidade de deslizamento do filme.

Descrição	Acabamento	Largura
Branco, Preto, Cores Standard		
Metalizados		1524 mm
Diamond		
Cores Especiais ☆	Brilho, Mate e Acetinado	1524 mm
Texturados		1524 mm
Cores ColorFlow + Energic Yellow ☆☆		1524 mm

Venda a metro para as referências disponíveis e a rolo para as restantes.

Rolos de 25 mt.

Gloss

#AV2100001
White

#BM6150001
Yellow - O

#BM5950001
Dark Yellow - O

#BM6110001
Orange - O

#CB1540001
Light Grey

#BP1100001
Red - O

#BP1140001
Cardinal Red - O

#BP1120001
Soft Red - O

#BP1150001
Carmine Red - O

#AV2080001
Burgundy

#CB1510001
Light Blue

#CB1690001
Intense Blue

#CB1520001
Blue

#CB1530001
Dark Blue

#CB1680001
Indigo Blue

#BM6170001
Ambulance Yellow - O

#BP1170001
Lime Green - O

#BP1180001
Grass Green - O

#AS8980001
Emerald Green

#CB1500001
Dark Green

#CB1550001
Grey

#CB1560001
Dark Grey

#CB1420001
Black

#BK9540001
Light Pistachio

#BK9550001
Sea-Breeze Blue

#BP1080001
Rock Grey

#BU4990001
Aqua Blue

#BU9400001
Obsidian Black ☆

Matt

#AV2090008
White

#LA8270001
Orange

#LA8430001
Khaki Green

#CB1720008
Dark Grey

#LA8300001
Black

#BJ8020001
Blue

#BP1070001
Olive Green

Satin

#AW1690008
White

#BP1190001
Bubblegum Pink - O

#BP1160002
Carmine Red - O

#AW6720001
Khaki Green

#AW1680001
Black

Pearl

#BP2890001
Light Green - O

#BP2340001
Dark Green - O

Gloss Pearl

#BO8450001
White Snow

Gloss Metallic

#CB1570001
Silver

#BM6090001
Quick Silver - O

#BP1220001
Radioactive - O

#BL8230001
Magnetic Burst

#CB1660001
Dark Blue

#CB1580001
Gold

#CB1630001
Brown

#CB1590001
Grey

#BL8220001
Eclipse

#CB1600001
Black

#BR4180001
Fun Purple ☆

#BR4220001
Passion Red ☆

#BX8070001
Pride Prismatic Grey ☆

#BX8090001
Mysterious Indigo ☆

#BX8110001
Mystery Black ☆

#CB1620001
Bright Blue

Mate Metallic

#AP2270001
Silver

#AS9120008
Gunmetal

#AS9130008
Charcoal

#LA8260001
Pink

#AP2220001
Cherry

#AS9020001
Garnet Red

#LA8330001
Brown

#LA8320001
Apple Green

#AS9010001
Emerald

#LA8360001
Frosty Blue

#AP2290001
Grey

#LA8370001
Blue

#LA8310001
Purple

#LA8390001
Night Blue

EA (Easy Apply) - Tecnologia de libertação de ar para atenuar a formação de bolhas.

Carta de Cores Avery Supreme Wrapping Film

Satin Metallic

#BJ0820001
Dove Grey

#BJ0860001
Light Brown

#BJ0880001
Hans Brown

#BJ0890001
Light Grey

#BJ1030003
Graphite

#BJ0850003
Dark Blue

#BJ0940001
Gray Blue

#BP1090001
Dark Basalt

#BR9670001
Energetic Yellow
☆☆

#BS9830001
Stunning Orange
☆

#BT1800001
Cool Teal

#BT1790001
Lively Green

#BU4980001
Black Rock Grey

#BV3000001
Space Silver

Diamond

#BD3030001
White

#BD2800001
Amber

#BD3040001
Red

#BD2890001
Blue

#BI9310001
Silver

Extreme Texture

#AR1350001
Brushed Bronze

#AR1300001
Brushed Aluminium

#AR1230001
Brushed Titanium

#AR1280001
Brushed Steel

#AR1310001
Brushed Black

#AS1880001
Carbon Fibre Black

ColorFlow Satin

#BG7460001
Fresh Spring Gold/Silver

#BG7470001
Roaring Thunder Blue/Red

#BG7580001
Rising Sun Red/Gold

#BG7600001
Rushing Riptide Cyan/Purple

#BJ1080001
Lightning Ridge Green/Purple

#BG7590001
Urban Jungle Silver/Green

#CL8410001
Frozen Ocean Cyan/Blue

#CL8240001
Moonstone Silver/Blue

#CL8250001
Solar Dawn Black/Red

ColorFlow Gloss

#BJ0810001
Fresh Spring Gold/Silver

#BJ0840001
Roaring Thunder Blue/Red

#BJ1010001
Rising Sun Red/Gold

#BJ1100001
Rushing Riptide Cyan/Purple

#BJ0950001
Urban Jungle Silver/Green

#BX8120001
Hidden Forest Dark Grey/Green

Rugged

#CL6510001
Marsh Green

#CL6490001
Combal Green

#CL6500001
Onyx Black

#CL6530001
Bedrock Grey

CAR WRAPPING

AVERY CONFORM CHROME EASY APPLY

Conformável, reposicionável e de fácil aplicação



- Vinil de fundição (Cast) de alta performance.
- Adesivo acrílico solvente, reposicionável, removível e transparente.
- Pode ser aplicado em superfícies onduladas, planas e curvas simples.
- Com tecnologia Easy Apply RS - fácil reposicionamento e capacidade de deslizamento do filme.

Descrição	Acabamento	Largura
Conform Chrome	Brilho e Mate	1350 mm

Venda a metro para as referências disponíveis e a rolo para as restantes.
Rolos de 23 mt.

Conform Chrome

#CC 001
Silver

#CC 002
Black

#CC 003
Blue

#CC 004
Red

#CC 005
Gold

#CC 006
Matt Silver

#CC 007
Violet

#CC 008
Rose Gold

EA (Easy Apply) - Tecnologia de libertação de ar para atenuar a formação de bolhas.

Colour Change Films

ARLON PREMIUM COLOUR CHANGE

Cast 10 anos



- Vinil de fundição (Cast) com 76-84 microns.
- Todas as cores (76 microns), exceto as cores: 402 Gloss White, 405 Gloss Pearl White, 411 Gloss Silver Metallic (84 microns).
- 20 cores em Brilho, Acetinado e Mate.
- Com tecnologia FLITE para uma instalação rápida e fácil.
- Excelente capacidade de reposicionamento.
- A película protetora especialmente adaptada às cores brilhantes garante o mais alto nível de brilho.

Referência	Largura
Branco, preto e transparente	1524 mm
Cores	1524 mm
Metalizados	1524 mm

Venda a metro para as referências disponíveis e a rolo para as restantes. Rolos de 25 mt.

Arlon
>

#418 Gloss Carmine Red	#401 Gloss Red	#551 Matte Aluminium Red	#406 Gloss Orange	#421 Gloss Bright Yellow	#410 Gloss Sand Brown	#415 Gloss Khaki Green	#506 Matte Military Green		
#419 Gloss Light Blue	#408 Gloss Blue Grey	#555 Matte Aluminium Blue	#456 Matte Berry Blue Aluminium	#414 Gloss Berry Blue	#557 Matte Aluminium Purple	#554 Matte Aluminium Black Rose	#452 Satin White	#402 Gloss White	#455 Satin Pearl White
#405 Gloss Pearl White	#411 Gloss Silver Metallic	#412 Gloss Light Grey	#505 Matte Grey	#413 Gloss Grey	#416 Gloss Charcoal Metallic	#558 Matte Aluminium Grey	#454 Satin Charcoal Metallic	#503 Matte Black	#453 Satin Black
#403 Gloss Black	#404 Gloss Black Metallic								

SOTT ELEMENTO-6 CARBON FIBRE FILM

Cast 4 anos | Carbono

- Vinil de fundição (Cast) de alta qualidade, com 100 microns.
- Adesivo acrílico à base de solvente, reposicionável, permanente.
- Efeito fibra de carbono com acabamento brilho.
- Excelente opção para aplicar em capôs, tetos e retrovisores.

Referência	Largura
Elemento-6	1524 mm

Venda a metro.



ORAFOL PREMIUM DE-CHROMING TAPE

Cast Fita de vinil para tapar cromados

- Vinil de fundição (Cast) multicamada com 110 microns.
- Adesivo poliacrilato à base de solvente, reposicionável, permanente e transparente.
- Fita indicada para cobrir acabamentos cromados planos e 3D em painéis de portas, caixilhos de janelas e pára-choques.
- Disponível em Preto Brilho.

Referência	Dimensões
HR970RA070	35 mm x 25 mt
O970RA070	50 mm x 25 mt
HG970RA070	75 mm x 25 mt



FLITE - Tecnologia de libertação de ar para atenuar a formação de bolhas.

AUTO

Brilho e Mate



- Vinil de fundição (Cast) com 110 microns.
- Adesivo acrílico solvente, reposicionável transparente, permanente.
- Projetado para aplicações premium, sem a necessidade de laminação superior.
- Durabilidade: até 2 anos.



CAR WRAPPING

A marca exclusiva da Spandex!

A gama Auto SE foi fabricada pela Orafol exclusivamente para a Spandex.



Descrição	Acabamento	Largura
Cores	Brilho	1520 mm
Metalizados	Brilho	1520 mm
	Mate	1520 mm

Venda a metro para as referências disponíveis e a rolo para as restantes.
Rolos de 10, 25 e 50 mt.

<p>Brilho ></p> <p>Brilho Metalizado ></p> <p>Mate Metalizado ></p>	#UG Urban Green	#CG Chalk Grey	#SMG SanMarina Blue	#LO Lava Orange	#LG Lizard Green	#BG Brewster Green
	#SPS Sunburst Metallic	#BB Barbados Blue Metallic	#OG Oak Green Metallic	#AG Aventurin Green Metallic	#RG Racing Green Metallic	
	#LG Lime Green Metallic Matte	#SG Smaragdgreen Metallic Matte	#CP Champagne Metallic Matte			

Proteja as partes mais vulneráveis da sua viatura

Filmes transparentes e auto-regeneráveis, conhecidos como “proteção extra”.

Ajudam a proteger a tinta de danos provocados por pedras e outros materiais projetados, assim como do desgaste provocado pelas condições climáticas.

Existem várias áreas da viatura que devem ser protegidas de forma a garantir o seu funcionamento adequado e sua estética, tais como:

capô, retrovisores, partes plásticas pintadas, partes estruturais metálicas, arcos da roda, extremidade das portas e pára-choques.



AUTO PPF - Paint Protection Film



Películas de proteção para aplicação em pára-choques, faróis, aileron, espelhos retrovisores, capô e outras áreas vulneráveis ao impacto de pedras e/ou riscos. A gama Auto PPF foi fabricada pela Orafol exclusivamente para a Spandex.

Durabilidade: até 10 anos.

A película **Auto PPF Hyper** tem revestimento cerâmico, o que aumenta a proteção contra a sujidade.

Protetor em Poliuretano

Auto-regenerativos para pequenos arranhões ou marcas de aplicação.

Referência	Acabamento	Espessura	Largura
Auto PPF Super	Alto Brilho	205 microns*	1520 mm
Auto PPF Hyper	Alto Brilho	205 microns*	1520 mm

Venda a metro.

*Espessura do filme + adesivo.

PPF - Películas de Proteção de Pintura

Protege a pintura de arranhões, impactos de pedras e corrosão para carros e motos.

ORAGUARD Stone Guard Film

Películas de proteção para aplicação em pára-choques, faróis, aileron, espelhos retrovisores, capô e outras áreas vulneráveis ao impacto de pedras e/ou riscos. Adesivo acrílico à base de solvente.

Protetor em Poliuretano

Auto-regenerativos para pequenos arranhões ou marcas de aplicação.

Referência	Acabamento	Espessura	Largura
OG 2815	Brilho	160 microns	1520 mm
OG 2815GF+		160 microns	1520 mm
OG 2815MF+	Mate	160 microns	1520 mm
OG 285	Brilho	50 microns	1520 mm

Venda a metro.

Protetor em PVC

Referência	Acabamento	Espessura	Largura
OG 270G	Brilho	150 microns	1260 mm

Venda a metro.



ISEE2 PPF - Paint Protection Film

Películas de proteção que oferece resistência e durabilidade para proteger contra detritos viários e outros contaminantes, que podem prejudicar a aparência das viaturas. Adesivo arílico à base de solvente.

A película **I2 51.201N** foi desenvolvida especificamente para aplicação em automóveis em áreas vulneráveis a lascas ou arranhões de pedras, tais como: pilares A / B / C, perfis de janela, arcos de roda e decoração geral.

Protetor em Poliuretano

Referência	Acabamento	Espessura	Largura
I2 PU250	Brilho	250 microns	1245 mm

Venda a metro.

Protetor em PVC

Referência	Acabamento	Espessura	Largura
I2 50.003N	Brilho	300 microns	1370 mm
I2 51.201N	Preto Texturado	190 microns	1220 mm

Venda a metro.



PPF - Películas de Proteção de Pintura

AVERY SPF - Supreme Protection Film

Filme Poliuretano de alto desempenho para proteção de veículos.

Aprimora e preserva a estética dos veículos, ao mesmo tempo que ajuda a manter o seu valor de mercado.

- Filme termoplástico muito fácil de aplicar e garante excelentes resultados.
- Deve sempre ser aplicado húmido.
- É recomendado o uso do Gel de Aplicação especial da Avery Dennison.
- Adesivo acrílico à base de solvente.
- Espessura: 165 microns.



CAR WRAPPING

Referência	Designação	Resistência a manchas	Hidrofobicidade	Auto-regeneração à temperatura ambiente	Resistência a arranhões	Medidas
AVR SPF-XI	Protetor PU Brilho	***	****	****	****	1520 mm x 15 mt
AVR SPF-X3	Protetor PU Brilho	*****	*****	***	****	
AVR SPF-MATE	Protetor PU Mate	*****	***	****	****	
AVR SPF-BLACK G	Protetor PU Preto Brilho	***	*****	***	***	

Venda a rolo.

3M SCOTCHGARD PPF - Paint Protection Film

Filmes transparente e auto-regeneráveis, conhecidos como “proteção extra”. Ajudam a proteger a tinta de danos provocados por pedras e outros materiais projetados, assim como do desgaste provocado pelas condições climáticas.

A película **serie 200** possui características hidrofóbicas para fácil manutenção.



Protetor em Poliuretano - Serie 200

Referência	Acabamento	Espessura	Medidas
YPPF200	Alto Brilho	200 microns	1524 mm x 15,24 mt

Disponível para venda a rolo nas medidas 610, 762, 914 mm x 30,48 mt e 183 mm x 15,24 mt.

Protetor em Poliuretano - Serie 100

Referência	Acabamento	Espessura	Medidas
YPPF100	Alto Brilho	190 microns	1524 mm x 15,24 mt

Disponível para venda a rolo nas medidas 457, 610, 762 e 914 mm x 30,48 mt.



SpanStock

Templates de viaturas para criativos em movimento.

Transforme os seus projetos em realidade de uma forma mais rápida e precisa.



Descarregue
o modelo



Projete a sua
ideia



Aplique o seu
layout



Envie para
produção

Serviço de subscrição anual que disponibiliza mais de 15.000 templates de veículos em vetor (automóveis, carrinhas, caminhões, pick-ups, autocarros, SUV's).

- Compatível com CorelDraw, Illustrator, Photoshop e iPad.
- Visualização em 5 perspetivas (incluindo vista de cima).
- Adequado para edição 1:1.



Subscreva já! Contacte o seu comercial ou o nosso serviço ao cliente através do número 219 737 960 ou do email geral@spandex.com

Spandex

inspiring creativity





ORAFOL

3M

AVERY DENNISON

mactac

ImagePerfect

Spandex ColorBox

A App nº1 em mostruários de cor
para Fabricantes de Sinalização,
Produtores Gráficos e Wrappers

Todos os mostruários de cor das suas marcas favoritas,
num único lugar, com a App GRATUITA Spandex ColorBox.
Descarregue já!

Pesquise Spandex ColorBox na app Google play do
Android ou na app Apple Store da Apple ou visite
www.spandex.com/colorbox para obter mais
informações.



Spandex



inspiring creativity

Escurecimento de Vidros

PANTHERA 295C | 285C | 275C | 265C | 255C

Películas de Escurecimento de Vidros

- Película adesiva com 55 microns.
- Para aplicação interior.
- Reduz o aquecimento no interior.
- Ajuda a proteger os olhos com redução dos brilhos.
- Confere privacidade e melhora a estética da viatura.
- Película com certificação para uso automóvel de acordo com o Decreto-Lei n.º 392/2007 e a aprovação D 5559.

Homologado

Largura	Comprimento
1010 mm	30 mt

Venda a metro.



DARK 95C | 80C | 65C | 50C

- Película adesiva com 23 microns.
- Para aplicação interior.
- Reduz o aquecimento no interior.
- Ajuda a proteger os olhos com redução dos brilhos.
- Confere privacidade e melhora a estética da viatura.
- Produto não homologado pelo IMT.

Não Homologado

Largura	Comprimento
1520 mm	30 mt

Venda a metro.

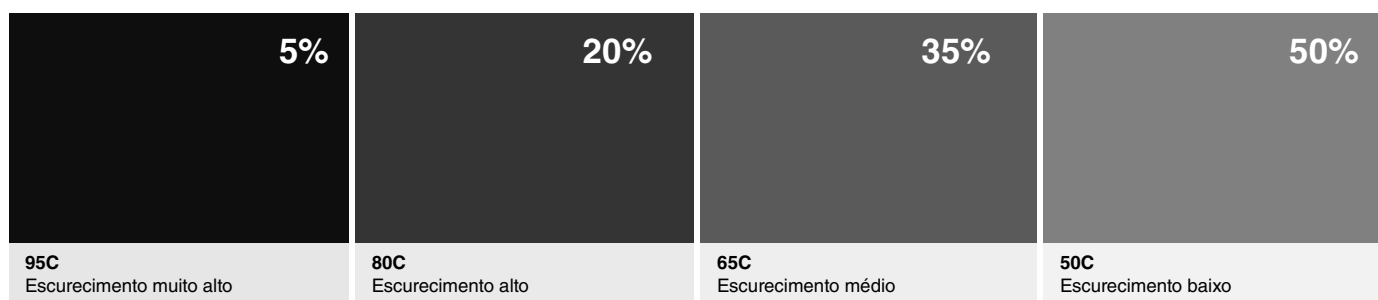



Impressão Digital

Materiais PVC Free 72

- ORAJET 3720 - Removível
- ORAJET 3740 - Permanente
- Avery SP 3523
- Normajet 619PP

Vinil Promocional 73

- ORAJET 3162 / 3162RA
- ORAJET 3164 / 3164RA
- ORAJET 3628
- ORAJET 3262
- ORAJET 3268
- 3M IJ20
- Avery MPI 3000/3020/3040
- Mactac JT 8500

Vinil Intermédio 78

- ORAJET 3651 / 3651RA
- ORAJET 3651M
- ORAJET 3650
- IP Series 2550

Vinil Performance 80

- Avery MPI 2000/2001/2040
- Avery MPI 2004 HOP EA
- ORAJET 3551 / 3551RA
- ORAJET 3550
- 3M IJ35C-10
- 3M IJ40
- 3M IJ48C (sem PVC)
- IP Series 2500

Vinil Alta Performance 85

- IP 2578PA SG 2D Wrap

Vinil Premium 85

- ORAJET 3971RA+ ProSlide
- ORAJET 3951 / 3951RA
- 3M IJ280
- 3M IJ180mC
- 3M IJ480mC (Sem PVC)

- Avery 1104 Easy Apply

- Avery MPI 1105
- Avery SP 1504 EA
- Arlon SLX Plus

Vinil Dot 90

- MACTAC JT 8300 DOT

Vinil para Superfícies Difíceis - Alta Adesividade 91

- ORAJET 3164GHT
- IP 2503LSE
- IP 2558 Multigrip
- ORAJET 3954G
- ORAJET 3554M
- ORAJET 3105GHT
- ORAJET 3951GHT
- Avery MPI 3026 Matte Super Tack
- Avery MPI 2006 HOP HT
- Arlon DPF 8000 Ultra Tack
- Normajet 423 High Tack
- Aslan DFP 05 Monster Tack

Vinil Translúcido 92

- ORAJET 3850 - Translúcido para Reclamos Luminosos
- IP 2516

Decoração Exterior de Aviões 92

- ORAJET 3967AC - Aircraft Graphic
- 3M A7322 - Aircraft Graphic

Vinil para Banner 93

- ORAJET 3451SG - Banner

Window Graphics 93

- Contra Vision 40 Campaign
- ORAJET 3675
- ORAJET 3676

Vinil Super Transparente 94

- IP 2593 - Clear Window Film
- ORAJET 3352F - Optical Clear

Vinil Blockout 94

- IP 2594 / 2594PA - Blockout Vinyl

Vinil Decorativo para Vidros - Fosco 95

- IP 7804 / IP 7804PA - Light Silver Frost
- IP 7803 / IP 7803PA - Satin Crystal HD

Tecido Autocolante 95

- IP 2324 - Tecido Autocolante para Decoração de Paredes

Roll-Ups 96

- Normajet PET+PP - Roll-up Display Film

Laminação Anti-Graffiti 96

- Oraguard 372
- Oraguard 244
- IP 2830-109 PVF
- IP 2840-106
- Aslan MagicProtect Matt SL 99

Floor Graphics - Laminações 97

- Oraguard 250AS
- Oraguard 255AS
- Oraguard 210SO
- Floor 511

Floor Print - Impressão Direta para Chão 97

- Floor Print 219 - Imprimível
- IP 2595R9
- IP 2595R9C
- IP 2555 Streetapp - Imprimível





Impressão Digital

Películas 98

de Laminação

- IP 2830-220 DecoLam - Laminações
Texturadas
- Laminação antimicrobiana
- Laminações
- Laminação PVC Free 

Telas 101

- BFL 450M - Frontlit Mate
- BFLTM 450M - Frontlit com Traseira
Negra

Telas Backlit 102

- 3M PANAGRAPHICS III - Backlit
- SEEMEE II - Backlit Premium
- SEEMEE IV - Backlit Premium

Tecidos 104

- be.light - Caixas de Luz
- be.opaque - Blockouts
- be.display - Displays / Pop-ups
- be.canvas - Canvas / reprodução de arte
- be.flag - Bandeiras de praia / bandeiras
- be.strecht - Pop-ups / Displays /
Decoração de Interiores
- be.outdoor - Aplicações de Decoração
Outdoor
- be.floor - Chão





ORAJET 3720 Removível ORAJET 3740 Permanente

PVC Free 

- Filme à base de polipropileno branco mate.
- Dependendo da utilização, removível (3720) ou permanente (3740).
- Opção PVC free para grafismos publicitários temporários, por exemplo, em lojas ou em eventos.
- Adequado para publicidade brilhante e colorida em superfícies para utilização interior e exterior de curto prazo.
- Os adesivos à base de água sem solventes permitem uma aplicação em várias superfícies diferentes.
- Imprimível em UV.

Referência	Dimensões
OJ 3720	1050 mm x 50 mt
	1370 mm x 50 mt
OJ 3740	1050 mm x 50 mt
	1370 mm x 50 mt

Laminação Opcional

ORAGUARD 236 (Brilho)

PVC Free 

Largura	Comprimento
1370 mm	50 mt

AVERY SP 3523

PVC Free 

- Filme de poliolefina branco mate, com 90 microns.
- Adesivo à base de água sem solventes, permanente.
- Boa opacidade.
- Manuseio e aplicação mais fáceis.
- Adequado para grafismos promocionais de curto prazo - em lojas, eventos e em muitos outros locais interiores.
- Imprimível em UV e Latex.

Largura	Comprimento
1372 mm	50 mt

NORMAJET 619PP

PVC Free 

- Filme PP branco mate, com 60 microns.
- Adesivo poliacrílico puro, semi-permanente, removível.
- Adequado para a maioria das superfícies, incluindo plásticos, madeira, vidro e metal. Para aplicações de curto prazo – interior e exterior.
- Imprimível em UV e Latex.

Largura	Comprimento
1372 mm	50 mt

Vinil Promocional

ORAJET®

ORAJET 3162

Vinil Promocional com Adesivo Removível

- Para aplicações de curta e média duração no exterior.
- 100 microns.
- Até 4 anos de durabilidade.



ORAJET 3162G-000

Transparente Brilho

Largura	Comprimento
1050 mm	50 mt
1370 mm	50 mt
1520 mm	50 mt
1600 mm	50 mt

ORAJET 3162M-010

Branco Mate

Largura	Comprimento
1370 mm	50 mt

ORAJET 3162G-010

Branco Brilho

Largura	Comprimento
1050 mm	50 mt
1370 mm	50 mt
1520 mm	50 mt
1600 mm	50 mt

ORAJET 3162XM-010

Branco Mate com Adesivo Cinzento

Largura	Comprimento
1050 mm	50 mt
1370 mm	50 mt
1520 mm	50 mt
1600 mm	50 mt
2000 mm	50 mt

ORAJET 3162XG-010

Branco Brilho com Adesivo Cinzento

Largura	Comprimento
1050 mm	50 mt
1370 mm	50 mt
1520 mm	50 mt
1600 mm	50 mt
2000 mm	50 mt

Laminação recomendada

ORAGUARD 200 (Brilho | Mate | Semi-brilho)

Largura	Comprimento
1050 mm	50 mt
1370 mm	50 mt
1550 mm	50 mt

ORAJET 3162XGRA-010 com tecnologia RapidAir

Branco Brilho com Adesivo Cinzento

Largura	Comprimento
1050 mm	50 mt
1370 mm	50 mt
1520 mm	50 mt



ORAJET 3164

Vinil Promocional com Adesivo Permanente

- Para aplicações de curta e média duração no exterior.
- 100 microns.
- Até 4 anos de durabilidade.



ORAJET 3164G-000

Transparente Brilho

Largura	Comprimento
1050 mm	50 mt
1370 mm	50 mt
1520 mm	50 mt
1600 mm	50 mt
2000 mm	50 mt

ORAJET 3164M-000

Transparente Mate

Largura	Comprimento
1050 mm	50 mt
1370 mm	50 mt
1520 mm	50 mt
1600 mm	50 mt
2000 mm	50 mt

ORAJET 3164G-010

Branco Brilho

Largura	Comprimento
1050 mm	50 mt
1370 mm	50 mt
1520 mm	50 mt
1600 mm	50 mt
2000 mm	50 mt

ORAJET 3164M-010

Branco Mate

Largura	Comprimento
1050 mm	50 mt
1370 mm	50 mt
1520 mm	50 mt
1600 mm	50 mt
2000 mm	50 mt

ORAJET 3164XG-010

Branco Brilho com Adesivo Cinzento

Largura	Comprimento
1050 mm	50 mt
1370 mm	50 mt
1520 mm	50 mt
1600 mm	50 mt
2000 mm	50 mt

ORAJET 3164XM-010

Branco Mate com Adesivo Cinzento

Largura	Comprimento
1050 mm	50 mt
1370 mm	50 mt
1520 mm	50 mt
1600 mm	50 mt
2000 mm	50 mt

ORAJET 3164XGRA-010 com tecnologia **RapidAir**

Branco Brilho com Adesivo Cinzento

Largura	Comprimento
1050 mm	50 mt
1370 mm	50 mt
1520 mm	50 mt

Laminação recomendada

ORAGUARD 200 (Brilho | Mate | Semi-brilho)

Largura	Comprimento
1050 mm	50 mt
1370 mm	50 mt
1550 mm	50 mt

Vinil Promocional

ORAJET®

ORAJET 3628 / 3268 / 3262

Vinil para Decoração de Paredes com Adesivo Removível

- Para aplicações de curta e média duração no interior e exterior como por exemplo, decoração de interiores ou publicidade.



Referência	Descrição	Espessura	Medidas
OJ3628M-010 1370C	Branco Mate	80 microns	1370 mm x 50 mt
OJ3268M-010 1370C		150 microns	
OJ3262G-010 1370C	Branco Brilho	200 microns	

3M

3M IJ20-10R

Vinil Promocional com Adesivo Removível

- Para aplicações de curta duração no exterior.
- Branco Brilho com adesivo cinzento.
- 80 microns.

Largura	Comprimento
1372 mm	50 mt

Laminação recomendada

3M 8008 (Brilho) / 3M 8010 (Mate)

Largura	Comprimento
1372 mm	50 mt



AVERY MPI 3000/3020/3040

Vinil Promocional

- Disponível em Brilho (MPI 3000 HOP), Mate (MPI 3020 HOP) e Transparente (MPI 3040).
- Vinil monomérico com 95 microns.
- Para aplicações de curta duração no interior e exterior.
- Alta opacidade (acima de 99%).
- Até 2 anos de durabilidade.

MPI 3000 HOP

Branco Brilho adesivo permanente

Largura	Comprimento
1067 mm	50 mt
1372 mm	50 mt
1600 mm	50 mt

MPI 3020 HOP

Branco Mate adesivo permanente

Largura	Comprimento
1067 mm	50 mt
1372 mm	50 mt
1600 mm	50 mt

MPI 3040

Transparente Brilho adesivo permanente

Largura	Comprimento
1067 mm	50 mt
1372 mm	50 mt
1600 mm	50 mt



MPI 3001 HOP

Branco Brilho adesivo removível

Largura	Comprimento
1067 mm	50 mt
1372 mm	50 mt
1600 mm	50 mt

MPI 3021 HOP

Branco Mate adesivo removível

Largura	Comprimento
1067 mm	50 mt
1372 mm	50 mt
1600 mm	50 mt

Laminação recomendada

DOL 3460 (Brilho) / DOL 3480 (Mate)

Largura	Comprimento
1067 mm	
1372 mm	50 mt
1600 mm	



MACTAC JT 8500

Vinil Promocional

- Disponível em Brilho e Mate.
- 95 microns.
- Para aplicações de curta duração no interior e exterior sobre superfícies planas e lisas.
- Até 3 anos de durabilidade.

JT 8500 WG-PG

Branco Brilho adesivo permanente cinzento

Largura	Comprimento
1050 mm	50 mt
1372 mm	50 mt
1600 mm	50 mt

JT 8500 WG-PT

Branco Brilho adesivo permanente

Largura	Comprimento
1050 mm	50 mt
1372 mm	50 mt
1600 mm	50 mt

JT 8500 WG-RG

Branco Brilho adesivo removível cinzento

Largura	Comprimento
1050 mm	50 mt
1372 mm	50 mt
1600 mm	50 mt

JT 8500 WG-RT

Branco Brilho adesivo removível

Largura	Comprimento
1050 mm	50 mt
1372 mm	50 mt
1600 mm	50 mt

JT 8500 WM-PG

Branco Mate adesivo permanente cinzento

Largura	Comprimento
1050 mm	50 mt
1372 mm	50 mt
1600 mm	50 mt

JT 8500 WM-PT

Branco Mate adesivo permanente

Largura	Comprimento
1050 mm	50 mt
1372 mm	50 mt
1600 mm	50 mt

JT 8500 WM-RG

Branco Mate adesivo removível cinzento

Largura	Comprimento
1050 mm	50 mt
1372 mm	50 mt
1600 mm	50 mt

JT 8500 WM-RT

Branco Mate adesivo removível

Largura	Comprimento
1050 mm	50 mt
1372 mm	50 mt
1600 mm	50 mt

Laminação recomendada

LF 8500 CG / LF 8500 CM

(Brilho)

(Mate)

Largura	Comprimento
1050 mm	
1372 mm	50 mt
1600 mm	

ORAJET®

ORAJET 3651

Vinil Intermédio com Adesivo Permanente

- Para aplicações de média duração no exterior.
- 70 microns.
- Até 5 anos de durabilidade.

ORAJET 3651G-000

Transparente Brilho

Largura	Comprimento
1050 mm	50 mt
1370 mm	50 mt
1520 mm	50 mt

ORAJET 3651G-010

Branco Brilho com Adesivo Cinzento

Largura	Comprimento
1050 mm	50 mt
1370 mm	50 mt
1520 mm	50 mt
1600 mm	50 mt

ORAJET 3650G-010

Branco Brilho com Adesivo Transparente

Largura	Comprimento
1050 mm	50 mt
1370 mm	50 mt
1520 mm	50 mt

ORAJET 3651GRA-010

Branco Brilho com Adesivo Cinzento

Largura	Comprimento
1050 mm	50 mt
1370 mm	50 mt
1520 mm	50 mt

com tecnologia
RapidAir



ORAJET 3651M-000

Transparente Mate

Largura	Comprimento
1370 mm	50 mt
1520 mm	50 mt

ORAJET 3651M-010

Branco Mate

Largura	Comprimento
1050 mm	50 mt
1370 mm	50 mt
1520 mm	50 mt

ORAJET 3651SG-010

Branco Semi-Brilho com Adesivo Cinzento

Largura	Comprimento
1050 mm	50 mt
1370 mm	50 mt
1520 mm	50 mt

Laminação recomendada

ORAGUARD 213* (Brilho | Mate)

Largura	Comprimento
1050 mm	50 mt
1370 mm	50 mt
1520 mm	50 mt



Vinil Intermédio



IP 2550

Vinil Polimérico

- Adesivo Permanente.
- Para aplicações de média duração no interior e exterior.
- Indicado para decoração, publicidade e gráficos para viaturas.
- 70 microns.
- Até 7 anos de durabilidade.

IP 2553

Branco Brilho

Largura	Comprimento
1050 mm	50 mt
1372 mm	50 mt
1600 mm	50 mt

IP 2556

Branco Brilho com Adesivo Cinzento

Largura	Comprimento
1050 mm	50 mt
1372 mm	50 mt
1600 mm	50 mt

IP 2554

Transparente Brilho

Largura	Comprimento
1050 mm	50 mt
1372 mm	50 mt
1600 mm	50 mt



IP 2553PA

Branco Brilho

PA

Largura	Comprimento
1050 mm	50 mt
1372 mm	50 mt
1600 mm	50 mt

IP 2556PA

Branco Brilho com Adesivo Cinzento

PA

Largura	Comprimento
1050 mm	50 mt
1372 mm	50 mt
1600 mm	50 mt

Laminação recomendada

IP 2810-103 (Brilho)

Largura	Comprimento
1050 mm	50 mt
1372 mm	50 mt
1600 mm	50 mt

IP 2810-202 (Mate)

Largura	Comprimento
1050 mm	50 mt
1372 mm	50 mt
1600 mm	50 mt

Vinil Performance



AVERY MPI 2000/2001/2040

Vinil Performance Alta Opacidade

- Alta opacidade (acima de 99%).
- 80 microns.
- Até 5 anos de durabilidade.

MPI 2000 HOP

Branco Brilho adesivo permanente

Largura	Comprimento
1067 mm	50 mt
1372 mm	50 mt
1600 mm	50 mt

MPI 2040

Transparente Brilho adesivo permanente



Largura	Comprimento
1067 mm	50 mt
1372 mm	50 mt
1600 mm	50 mt



MPI 2001 HOP

Branco Brilho adesivo removível

Largura	Comprimento
1067 mm	50 mt
1372 mm	50 mt
1600 mm	50 mt

AVERY MPI 2004 HOP EA

Vinil Performance Alta Opacidade

- Polimérico branco de alta opacidade, com 80 microns.
- Permite cobrir uma gama completa de aplicações de médio prazo planas e ligeiramente curvas, regulares e sobrepostas (interior e exterior).
- Excelente durabilidade, desempenho ao ar livre e estabilidade dimensional. Além da excelente qualidade de impressão, o produto vem com a tecnologia EA Easy Apply que permite uma aplicação rápida e fácil com menor incidência de bolhas.
- Durabilidade: até 7 anos.

Largura	Comprimento
1067 mm	50 mt
1372 mm	50 mt
1600 mm	50 mt



Laminação recomendada

DOL 2460 (Brilho) / DOL 2480 (Mate)

Largura	Comprimento
1067 mm	
1372 mm	50 mt
1600 mm	

EA (Easy Apply) - Tecnologia de libertação de ar para atenuar a formação de bolhas.

ORAJET®

ORAJET 3551

Vinil Performance

- Para aplicações de longa duração no exterior.
- 70 microns.
- Até 7 anos de durabilidade.

ORAJET 3551G-000

Transparente Brilho

Largura	Comprimento
1370 mm	50 mt
1520 mm	50 mt

ORAJET 3551G-010

Branco Brilho com Adesivo Cinzento

Largura	Comprimento
1050 mm	50 mt
1370 mm	50 mt
1520 mm	50 mt

ORAJET 3551GRA-010

Branco Brilho com Adesivo Cinzento

Largura	Comprimento
1050 mm	50 mt
1370 mm	50 mt
1520 mm	50 mt

com tecnologia
RapidAir



ORAJET 3550G-010

Branco Brilho com Adesivo Transparente

Largura	Comprimento
1370 mm	50 mt

Laminação recomendada

ORAGUARD 215* (Brilho | Mate | Semi-brilho)

Largura	Comprimento
1050 mm	50 mt
1370 mm	50 mt
1550 mm	50 mt

* Rolos com 25 mt disponíveis: Brilho 1370 mm e 1550 mm.

Vinil Performance



3M IJ35C-10

Vinil Performance com Adesivo Permanente

- Branco Brilho com Adesivo Cinzento Comply
- Para aplicações de média duração no exterior em superfícies lisas ou ligeiramente curvas.
- 80 microns.
- Até 6 anos de durabilidade.

Largura	Comprimento
1372 mm	50 mt

Laminação recomendada

3M 8508 (Brilho) / 3M 8510 (Mate)

Largura	Comprimento
1372 mm	50 mt



3M IJ40

Vinil Performance

- Para aplicações de média duração no exterior em superfícies lisas ou ligeiramente curvas.
- 75 microns.
- Até 7 anos de durabilidade.

3M IJ40-10

Branco Brilho - Adesivo Permanente

Largura	Comprimento
1372 mm	50 mt

3M IJ40C-10R

Branco Brilho - Adesivo Comply Removível

Largura	Comprimento
1372 mm	50 mt

3M IJ40-114

Transparente Brilho - Adesivo Permanente

Largura	Comprimento
1372 mm	50 mt



Laminação recomendada

3M 8038 (Brilho) / 3M 8040 (Mate)

Largura	Comprimento
1372 mm	50 mt

Comply - Tecnologia de libertação de ar para atenuar a formação de bolhas.



PVC Free 

3M IJ48C-20

Filme Performance Sem PVC

- Branco Mate com Adesivo Cinzento Comply.
- Para aplicações de média duração no exterior em superfícies lisas ou ligeiramente curvas.
- 80 microns.
- Até 5 anos de durabilidade.

Largura	Comprimento
1372 mm	50 mt

Laminação recomendada

3M 8048 (Brilho) / 3M 8050 (Mate)

Largura	Comprimento
1372 mm	50 mt



IMPRESSÃO DIGITAL



IP 2500

Vinil Polimérico de Alta Performance

- Adesivo Permanente.
- Para aplicações de longa duração no interior e exterior.
- Indicado para decoração, publicidade e gráficos para viaturas.
- 70 microns.
- Até 8 anos de durabilidade.

IP 2503

Branco Brilho

Largura	Comprimento
1050 mm	50 mt
1372 mm	50 mt
1600 mm	50 mt

IP 2506

Branco Brilho com Adesivo Cinzento

Largura	Comprimento
1050 mm	50 mt
1372 mm	50 mt
1600 mm	50 mt

IP 2506M

Branco Mate com Adesivo Cinzento

Largura	Comprimento
1372 mm	50 mt
1600 mm	50 mt

IP 2504

Transparente Brilho

Largura	Comprimento
1050 mm	50 mt
1372 mm	50 mt
1600 mm	50 mt



IP 2503PA

Branco Brilho

Largura	Comprimento
1050 mm	50 mt
1372 mm	50 mt
1600 mm	50 mt

IP 2506PA

Branco Brilho com Adesivo Cinzento

Largura	Comprimento
1050 mm	50 mt
1372 mm	50 mt
1600 mm	50 mt

IP 2506M PA

Branco Mate com Adesivo Cinzento

Largura	Comprimento
1372 mm	50 mt
1600 mm	50 mt

PA

PA

PA

Laminação recomendada

IP 2810-101 (Brilho)

Largura	Comprimento
1050 mm	50 mt
1372 mm	50 mt
1600 mm	50 mt

IP 2810-200 (Mate)

Largura	Comprimento
1050 mm	50 mt
1372 mm	50 mt
1600 mm	50 mt

Vinil Alta Performance



IP 2578PA SG 2D WRAP Vinil Polimérico de Alta Performance

PA

- Vinil Performance.
- Para decoração integral de viaturas.
- Indicado para curvas simples e deformações 2D.
- 50 microns.
- Até 8 anos de durabilidade.

Largura	Comprimento
1372 mm	50 mt
1600 mm	50 mt



Laminação recomendada

IP 2810-105 (Brilho)

Largura	Comprimento
1372 mm	50 mt
1600 mm	50 mt

Vinil Premium



PVC Free

ORAJET 3971RA+ PROSLIDE Filme Premium Cast PU

- Cast PU - a alternativa sem PVC.
- Para decoração integral de viaturas a longo prazo.
- Até 10 anos de durabilidade (não impresso).
Até 6 anos de durabilidade (impresso e laminado com OG 279).
- Disponível em branco brilho e semi brilho.

com tecnologia
RapidAir
+ **ProSlide**

Largura	Comprimento
1370 mm	50 mt
1520 mm	



Laminação recomendada

PVC Free

ORAGUARD 279 (Brilho | Semi-brilho)

Largura	Comprimento
1370 mm	50 mt
1520 mm	

PA

PerfectApply - Tecnologia de libertação de ar para evitar a formação de bolhas.

RapidAir - Tecnologia de libertação de ar para evitar a formação de bolhas.



ORAJET 3951

Vinil Premium Cast

- Para decoração integral de viaturas e sinalética de longa duração no exterior.
- 55 microns.
- Até 10 anos de durabilidade.

ORAJET 3951G-010*

Branco Brilho com adesivo cinzento

Largura	Comprimento
1050 mm	50 mt
1370 mm	50 mt
1520 mm	50 mt

* Rolos de 1370 mm disponíveis com 25 mt.

ORAJET 3951GRA-010* com tecnologia **RapidAir** Branco Brilho com adesivo cinzento + **ProSlide**

Largura	Comprimento
1370 mm	50 mt
1520 mm	50 mt

* Rolos de 1370 mm e 1520 mm disponíveis com 25 mt.



Laminação recomendada

ORAGUARD 290G* (Brilho)

Largura	Comprimento
1050 mm	50 mt
1370 mm	50 mt
1550 mm	50 mt

* Rolos com 25 mt disponíveis: Brilho 1370 mm.

ORAGUARD 290M (Mate)

Largura	Comprimento
1050 mm	50 mt
1370 mm	50 mt
1550 mm	50 mt

ORAGUARD 293G* (Brilho)

Largura	Comprimento
1050 mm	50 mt
1370 mm	50 mt
1550 mm	50 mt

* Rolos com 25 mt disponíveis: Brilho e Mate 1370 mm.



3M IJ280

Vinil Premium - Adesivo Comply Permanente

- Projetado para aplicadores que pretendem um elevado desempenho, qualidade de impressão e produtividade excecionais.
- Altamente adaptável, oferece excelente resistência ao levantamento.
- 50 microns.
- Até 10 anos de durabilidade.

Largura	Comprimento
1372 mm	50 mt
1524 mm	50 mt



Laminação recomendada 3M IJ280-10

3M 8428 (Brilho)

Largura	Comprimento
1372 mm	50 mt
1524 mm	50 mt



3M IJ180mC

Vinil Premium - Adesivo Comply Permanente

- Para aplicações gráficas em frotas de veículos, embarcações, paredes texturizadas, publicidade interior e exterior.
- Até 10 anos de durabilidade.

Referência	Descrição	Espessura	Medidas
3M IJ180mC-10	Branco Brilho		
3M IJ180mC-120	Metalizado Brilho	50 microns	1372 mm x 25 mt
3M IJ180mC-114	Transparente Brilho		

Laminação recomendada 3M IJ180mC

3M 8518 (Brilho) / 3M 8520 (Mate)

Largura	Comprimento
1372 mm	25 mt



PVC Free

3M IJ480mC-010

Filme Premium - Adesivo Comply Permanente

- Para aplicações em publicidade exterior, paredes texturadas, barcos, viaturas, etc.
- 50 microns.
- Até 12 anos de durabilidade.

Largura	Comprimento
1372 mm	25 mt



Laminação recomendada

3M 8548 (Brilho) / 3M 8550 (Mate) / 3M 8549 (Luster)

Largura	Comprimento
1372 mm	25 mt

Comply - Tecnologia de libertação de ar para atenuar a formação de bolhas.



AVERY MPI 1104 EASY APPLY

Vinil Cast com Adesivo Permanente

- Para aplicações gráficas em frotas de veículos, aplicações arquitetônicas decorativas interior e exterior e todas as aplicações permanentes que exijam uma alta conformabilidade.
- Com tecnologia Easy Apply - fácil reposicionamento.
- 50 microns.
- Até 7 anos de durabilidade.

Largura	Comprimento
1372 mm	25 mt
	50 mt
1524 mm	25 mt
	50 mt

AVERY MPI 1105 SPEEDMASTER

Vinil Super Cast com Adesivo Permanente

- Para aplicações gráficas em frotas de veículos, aplicações arquitetônicas decorativas interior e exterior e todas as aplicações permanentes que exijam uma alta conformabilidade.
- Com tecnologia Easy Apply - fácil reposicionamento.
- Conformabilidade 3D superior* para ondulações exigentes.
- 50 microns.
- Até 10 anos de durabilidade.

Largura	Comprimento
1372 mm	50 mt
1524 mm	50 mt

Laminação recomendada

DOL 1460Z* (Brilho)
DOL 1480Z* (Mate)

Largura	Comprimento
1372 mm	25 mt
	50 mt
1524 mm	25 mt
	50 mt



AVERY MPI 1105 EASY APPLY RS

Vinil Super Cast com Adesivo Permanente

- Para marcação e aplicações gráficas em frotas de veículos, publicidade.
- Com tecnologia Easy Apply - fácil reposicionamento.
- O recurso RS disponibiliza a capacidade de deslizamento facilitando assim o posicionamento do filme.
- Fácil remoção do filme a longo prazo.
- 50 microns.
- Até 10 anos de durabilidade.

Largura	Comprimento
1372 mm	25 mt
	50 mt
1524 mm	25 mt
	50 mt



PVC Free

AVERY SP 1504 EA

- Filme premium, branco brilho com 60 microns e PVC free.
- Adesivo à base de acrílico, cinzento, permanente.
- Excelente conformabilidade 3D
- Tecnologia de saída de ar para eliminar bolhas.
- Fácil reposicionamento devido à tecnologia Easy Apply™.
- Adequado para aplicação interior e exterior, pode ser utilizado para muitas aplicações, incluindo projetos mais exigentes de decoração de veículos e frotas.
- Excelente durabilidade ao ar livre, até 10 anos sem impressão e 6 anos com impressão.

Referência	Dimensões
Avery 1504EA	1372 mm x 25 mt
	1372 mm x 50 mt
	1524 mm x 25 mt
	1524 mm x 50 mt



Laminação Indicada

DOL 6460 (Alto brilho)

Largura	Comprimento
1372 mm	25 mt
1372 mm	50 mt
1524 mm	25 mt
1524 mm	50 mt



ARLON SLX PLUS

Vinil Premium Cast

- Para decoração parcial ou integral de viaturas.
- Indicado para curvas complexas e rebites.
- Com tecnologia FLITE - fácil reposicionamento.
- 50 microns.
- Até 10 anos de durabilidade (não impresso).

Largura	Comprimento
1372 mm	45,72 mt
1524 mm	



Laminação recomendada

ARL 3270 (Brilho I Mate)

Largura	Comprimento
1372 mm	45,72 mt
1524 mm	

EA (Easy Apply) - Tecnologia de libertação de ar para atenuar a formação de bolhas.

FLITE - Tecnologia de libertação de ar e de reposicionamento, baseado numa combinação exclusiva do adesivo e do liner.

MACTAC JT 8300 DOT

Vinil com adesivo tipo DOT

- Para aplicações interiores em vidro ou noutras superfícies lisas de curto prazo.
- O filme é muito fácil de manusear e pode ser rapidamente aplicado, mesmo por utilizadores sem treino especializado.
- 120 microns.
- Até 2 anos de durabilidade.



Referência	Acabamento	Medidas
JLJT8300WM50		1050 mm x 50 mt
JUJT8300WM	Branco Mate	1372 mm x 50 mt
JYJT8300WM		1520 mm x 50 mt
JLJT8300CG50		1050 mm x 50 mt
JUJT8300CG	Transparente Brilho	1372 mm x 50 mt
JYJT8300CG		1520 mm x 50 mt



Vinil para Superfícies Difíceis - Alta Adesividade

Superfícies difíceis de colar?
Superfícies plásticas com baixa energia superficial?
Superfícies texturadas?

Temos uma vasta gama de produtos para aplicação em superfícies difíceis.
Peça a nossa ajuda para escolher o produto mais indicado para a sua aplicação.

Vinil para superfícies com baixa energia superficial



Exemplo: ImagePerfect 2503LSE.



Exemplo: Orajet 3951HT.

Vinil para superfícies difíceis de colar



Exemplo: IP 2558 MultiGrip aplicado sobre parede de tijolos.



Exemplo: Orajet 3954 aplicado sobre parede de tijolos.

Referência	Caraterísticas	Acabamento	Pot. Adesiva	Laminação Recomendada	Largura	Comp.
Orajet 3164GHT-010**	Monomérico 100 microns	Branco Brilho	22N/25mm	OG 200	1370 mm	50 mt
IP 2503LSE**	Polimérico 70 microns	Branco Brilho	20N/25mm	IP 2810-101 IP 2810-200	1372 mm	50 mt
IP 2558 MultiGrip*	Polimérico 90 microns	Branco Semi-Brilho	31,9N/25mm	IP 2810-101 IP 2810-200	1372 mm	50 mt
Orajet 3954G-010**	Cast 55 microns	Branco Brilho	30N/25mm	OG 290	1370 mm	25 mt
Orajet 3554M-010**	Polimérico 70 microns	Branco Mate	>24 N/25mm	OG 215	1372 mm	50 mt
Orajet 3105GHT-010*	Polimérico 100 microns	Branco Brilho	28N/25mm	OG 215	1370 mm	50 mt
Orajet 3951GHT-010*	Cast 55 microns	Branco Brilho	28N/25mm	OG 290 e OG 293	1370 mm	50 mt
Avery MPI 3026 Matte Super Tack**	Monomérico 95 microns	Branco Mate	23N/25mm	DOL 3460 DOL 3480 DOL 3470	1372 mm	50 mt
Avery MPI 2006 HOP HT**	Polimérico 80 microns	Branco Brilho	15N/25mm	DOL 2460 DOL 2470 DOL 2480	1372 mm	50 mt
Arlon DPF 8000 Ultra Tack**	Polimérico 90 microns	Branco Acetinado	22N/25mm	Arlon 3420	1372 mm 1524 mm	45,72 mt
Normajet 423 High Tack**	Monomérico 100 microns	Branco Mate	20N/25mm	Laminorma 612 series	1050 mm 1372 mm 1600 mm	50 mt
Aslan DFP 05 Monster Tack*	Polimérico 70 microns	Branco Brilho	34N/25mm	-	1220 mm	50 mt

*Venda a metro. ** Venda a rolo.

Vinil Translúcido para Reclamos Luminosos

ORAJET®

ORAJET 3850-010

Branco Acetinado

- Para publicidade de alta qualidade em reclamos luminosos.
- 80 microns.
- Até 7 anos de durabilidade.

Largura	Comprimento
1370 mm	50 mt
1520 mm	50 mt

ImagePerfect

IP 2516

Vinil Polimérico Translúcido

- Indicado para aplicações de exibição decorativas nas quais a imagem é translúcida, e iluminada normalmente através da luz do sol, ou de uma janela ou através da colocação numa caixa de luz.
- 80 microns.
- Até 2 anos de durabilidade.

Largura	Comprimento
1372 mm	25 mt
	50 mt
1600 mm	25 mt
	50 mt

Laminação recomendada

ORAGUARD 215* (Brilho | Mate | Semi-brilho)

Largura	Comprimento
1050 mm	50 mt
1370 mm	50 mt
1550 mm	50 mt

* Rolos com 25 mt disponíveis: Brilho 1370 mm e 1550 mm.

Laminação recomendada

IP 2810-200 (Mate)

Largura	Comprimento
1050 mm	50 mt
1220 mm	50 mt
1372 mm	50 mt
1600 mm	50 mt

Decoração Exterior de Aviões

Idealizado para aplicações gráficas de curto prazo.
Adequado para superfícies planas ou ligeiramente curvas.

ORAJET®

ORAJET 3967AC

Branco Brilho | 65 microns

Largura	Comprimento
1520 mm	50 mt

3M

3M A7322

Branco Brilho | 50 microns

Largura	Comprimento
1220 mm	46 mt



Laminação compatível

ORAGUARD 293AC (Brilho)

Largura	Comprimento
1550 mm	50 mt

Vinil - Banner

ORAJET®

ORAJET 3451SG-010

Branco Semi-Brilho

- Para superfícies flexíveis (lonas, banners e toldos).
- 80 microns.
- Até 4 anos de durabilidade.

Largura	Comprimento
1370 mm	50 mt



Laminação recomendada

ORAGUARD 215* (Brilho | Mate | Semi-brilho)

Largura	Comprimento
1050 mm	50 mt
1370 mm	50 mt
1550 mm	50 mt

* Rolos com 25 mt disponíveis: Brilho 1370 mm e 1550 mm.

Window Graphics - Perfurados

Para publicidade em veículos, janelas e superfícies de vidro que necessitem de uma boa visibilidade, desde o interior.



ORAJET®

ORAJET 3675G-010

Perfurado com 50% de área para impressão

Largura	Comprimento
1370 mm	50 mt
1520 mm	50 mt

* Venda a rolo e a metro.

contrAvision®

CV 40 CAMPAIGN

Imprimível - Perfurado com 60% de área para impressão

Compatível com tintas látex, UV, solvente, eco-solvente e serigrafia.

Largura	Comprimento
1372 mm	50 mt
1524 mm	

* Venda a rolo e a metro.

ORAJET 3676G-010

Perfurado com 60% de área para impressão

Largura	Comprimento
1370 mm	50 mt

* Venda a rolo e a metro.

Vinil Super Transparente



IP 2593

Clear Window Film

- Para aplicações sobre o vidro no interior ou exterior.
- 80 microns.
- Até 5 anos de durabilidade.

Largura	Comprimento
1372 mm	45,72 mt
1524 mm	

* Venda a rolo e a metro.

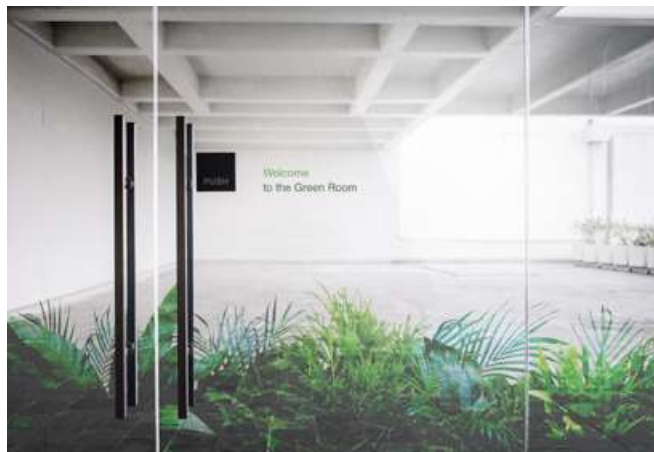

ORAJET 3352F

Optical Clear

- Para aplicações sobre o vidro no interior ou exterior.
- 70 microns.
- Até 1 ano de durabilidade.

Largura	Comprimento
1370 mm	25 mt



Vinil Blockout



IP 2594 / IP 2594PA

Branco Brilho | 160 microns

Vinil polimérico com um sistema 100% blockout, disponível em 2 versões: com ou sem estrutura adesiva.

Desenvolvido para publicidade frente e verso em vidro.

Ref	Largura	Comp.
IP 2594	1372 mm	25 mt
IP 2594 PA 		

* Venda a rolo e a metro.



Vinil Decorativo para Vidros - Fosco



IP 7804 / IP 7804PA Light Silver Frost

- Vinil polimérico Frosted semi-opaco com 80 microns.
- Indicado para impressão digital.
- Adesivo acrílico à base de solvente, permanente.
- Excelentes propriedades de estabilidade.

Referência	Largura
	1220 mm
IP 7804	1372 mm
	1600 mm
	1220 mm
IP 7804PA 	1372 mm
	1600 mm

* Venda a rolo e a metro.

IP 7803 / IP 7803PA Satin Crystal HD

- Vinil polimérico Dusted mate com 80 microns.
- Indicado para impressão digital.
- Adesivo acrílico à base de solvente, permanente.
- Excelentes propriedades de estabilidade.

Referência	Largura
	1220 mm
IP 7803	1372 mm
	1600 mm
	1220 mm
IP 7803PA 	1372 mm
	1600 mm

* Venda a rolo e a metrol.



IMPRESSÃO DIGITAL

Tecido Autocolante



IP 2324 Branco Opaco | 180 microns

Tecido Autocolante para Decoração de Paredes

Largura	Comprimento
1372 mm	25 mt



 PerfectApply - Tecnologia de libertação de ar para evitar a formação de bolhas.

Suportes Impressão para Roll-up



NORMAJET PET+ PP Roll-up Display Film

Película em poliéster+ PP branco mate opaco para Roll-Ups cujo objetivo seja serem totalmente opacos, sem transmissão de luz ou sombras (com costas brancas).

240 microns | 220 gr/m².

Largura	Comprimento
914 mm	30 mt
1067 mm	30 mt
1270 mm	30 mt
1524 mm	30 mt

Laminação Anti-Graffiti



ORAGUARD 372 Brilho | 23 microns

- Protetor em poliéster.

Largura	Comprimento
1260 mm	50 mt

ORAGUARD 244 Brilho | 70 microns

- Protetor especial (ETFE).

Largura	Comprimento
1260 mm	50 mt



ASLAN MAGICPROTECT MATT SL 99 Mate | 80 microns

- Protetor em PVC com efeito repelente à pintura.

Largura	Comprimento
1372 mm	50 mt



IP 2830-109 PVF Brilho | 25 microns

- Protetor premium em PVF.

Largura	Comprimento
1372 mm	50 mt

IP 2840-106 Brilho | 25 microns

- Protetor em PET.

Largura	Comprimento
1372 mm	50 mt
1524 mm	50 mt



Exemplo: Aslan MagicProtect Matt SL 99

Floor Graphics - Laminações

ORAGUARD 250AS

Laminação Antiderrapante com 120 microns

Largura	Comprimento
1050 mm	50 mt
1400 mm	

ORAGUARD 255AS

Laminação Antiderrapante com 170 microns

Largura	Comprimento
1400 mm	50 mt

ORAGUARD 210SO

Promocional

Laminação Antiderrapante com 70 microns

Largura	Comprimento
1050 mm	50 mt
1370 mm	



Exemplo: Floor 511

FLOOR 511

Laminação Antiderrapante com 100 microns

Largura	Comprimento
1040 mm	50 mt
1400 mm	

Floor Print - Impressão Direta para Chão

Impressão direta sem necessidade de laminação.

FLOOR PRINT 219

Vinil texturado para interior R9 com 100 microns

Largura	Comprimento
1370 mm	50 mt



Exemplo: ImagePerfect 2555 Streetapp

IP 2595R9

FloorMinder R9 com 200 microns

Largura	Comprimento
1372 mm	25 mt

IP 2555 STREETAPP

Vinil texturado para exterior R12 com 150 microns

Largura	Comprimento
1220 mm	25 mt

Para aplicação exterior

IP 2595R9C

CarpetApp R9 com 200 microns

Largura	Comprimento
1372 mm	25 mt



IP 2830-220 DECOLAM Laminações Texturadas

ImagePerfect DecoLam é uma gama de 6 laminações texturadas para uso decorativo em impressões digitais e filmes coloridos.

Disponível em 6 acabamentos:

- Sandstone
- Reptile
- Wood Grain
- Linen
- Leather
- Brushed

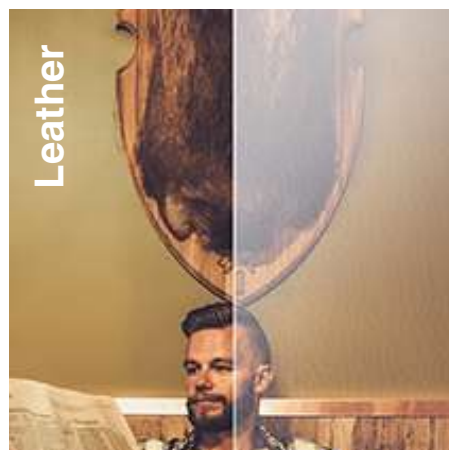
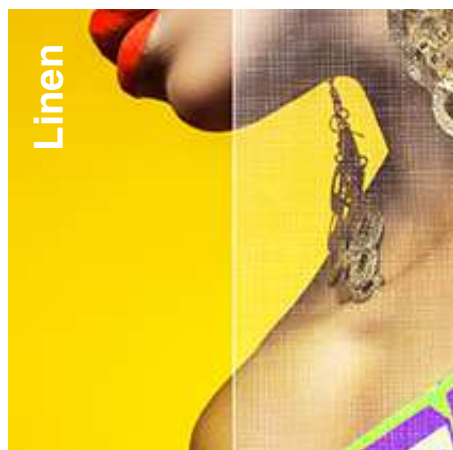
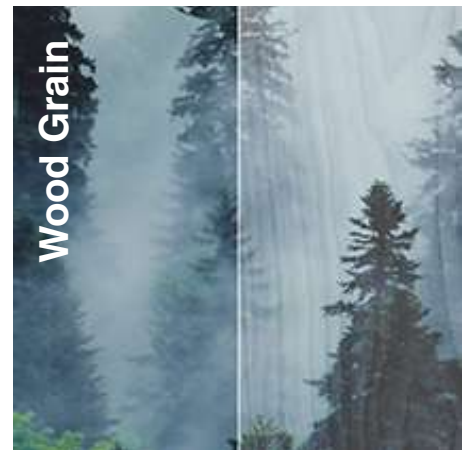
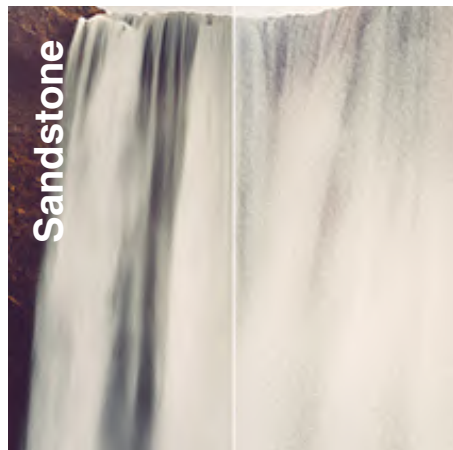

- Adequado para aplicação em paredes, publicidade, displays e painéis de veículos com curvas ligeiras.
- O DecoLam Sandstone também pode ser utilizado para aplicações em piso (antiderrapante R9).
- Funciona perfeitamente com qualquer filme ImagePerfect Digital, bem como com as gamas ImagePerfect Signage: IP 5700, IP 3200 e IP 3300.
- Até 2 anos de durabilidade.

Gamas	Largura	Comp.
Sandstone	1372 mm	25 mt
Reptile		
Wood Grain		
Linen		
Leather		
Brushed		

Venda a metro.



IP 2830-111/211 SAFETOUCH

Proteção antimicrobiana - 80 microns

- Alto nível de transparência para manter a estética natural da superfície original.
- Indicado para utilização em superfícies onde é importante minimizar a propagação de micróbios, oferece proteção contra microorganismos como bactérias, fungos e parasitas.

Referência	Largura
IP 2830-111 (Brilho)	1372 mm
IP 2830-211 (Mate)	

* Venda a rolo e a metro.



Laminações

Referência	Material	Acabamento	Dimensão Rolo
Oraguard 200 Promocional	<ul style="list-style-type: none"> • Laminação em PVC com 70 microns. • Até 2 anos de durabilidade. <p>Recomendável para Orajet 3164 e 3162.</p>	Brilho	1050 mm x 50 mt
		Mate	1370 mm x 50 mt
		Semibrilho	1550 mm x 50 mt
Oraguard 213 Intermédio	<ul style="list-style-type: none"> • Laminação em PVC Polimérico com 70 microns. • Até 4 anos de durabilidade. <p>Recomendável para Orajet 3651.</p>	Brilho	1050 mm x 50 mt
		Mate	1370 mm x 50 mt
			1520 mm x 50 mt
Oraguard 215 Intermédio	<ul style="list-style-type: none"> • Laminação em PVC Polimérico com 75 microns. • Até 5 anos de durabilidade. <p>Recomendável para Orajet 3551.</p> <p>Rolos com 25 mt disponíveis: Brilho 1370 mm e 1550 mm.</p> <p>*Apenas disponível em acabamento Brilho.</p>	Brilho	1050 mm x 50 mt
		Mate	1370 mm x 50 mt
		Semibrilho	1550 mm x 50 mt
			1600 mm x 50 mt*
Oraguard 215DU Intermédio	<ul style="list-style-type: none"> • Laminação em PVC Polimérico com 75 microns. • Especialmente recomendado para impressões UV. • Até 5 anos de durabilidade. <p>Recomendável para Orajet 3651 e 3551.</p>	Brilho	1050 mm x 50 mt
		Mate	1370 mm x 50 mt
			1550 mm x 50 mt
Oraguard 290 Premium	<ul style="list-style-type: none"> • Laminação Cast com 50 microns. • Até 8 anos de durabilidade. <p>Recomendável para Orajet 3951 e 3954.</p> <p>Rolos com 25 mt disponíveis: Brilho 1370 e 1550 mm.</p> <p>Rolos com 10 mt disponíveis: Brilho 1370 mm</p>	Brilho	1050 mm x 50 mt
			1370 mm x 50 mt
			1550 mm x 50 mt
		Mate	1050 mm x 50 mt
			1370 mm x 50 mt
			1550 mm x 50 mt

Películas de Laminação

Oraguard 293 Premium	<ul style="list-style-type: none"> Laminação Cast com 30 microns. Até 8 anos de durabilidade. <p>Recomendável para Orajet 3951.</p> <p>Rolos com 25 mt disponíveis: Brilho 1370 mm. Rolos com 10 mt disponíveis: Brilho 1370 mm.</p>	Brilho	1050 mm x 50 mt
			1370mm x 50 mt
			1550 mm x 50 mt
Arlon 3420	<ul style="list-style-type: none"> Laminação em PVC Polimérico com 75 microns. Até 5 anos de durabilidade. <p>Recomendável para Arlon DPF 8000 Ultra Tack.</p>	Brilho	1370 mm x 50 mt
		Mate	1520 mm x 50 mt
		Acetinado	
Laminorma 612 Promocional	<ul style="list-style-type: none"> Laminação em PVC Monomérico com 70 microns. Até 2 anos de durabilidade. 	Brilho	1040 mm x 50 mt
		Mate	1370 mm x 50 mt
			1600 mm x 50 mt
Oraguard 293AC Premium	<ul style="list-style-type: none"> Laminação Cast com 30 microns. Até 2 anos de durabilidade. <p>Compatível com Orajet 3967AC.</p>	Brilho	1550 mm x 50 mt

Laminações PVC Free

Referência	Material	Acabamento	Dimensão Rolo
Oraguard 236 Promocional	<ul style="list-style-type: none"> Laminação PVC Free à base de polipropileno com 60 microns. Até 2 anos de durabilidade. <p>Recomendável para Orajet 3720/3740.</p>	Brilho	1370 mm x 50 mt
LUV 7036 Promocional	<ul style="list-style-type: none"> Laminação em Poliéster (PVC Free) com 36 microns. Até 3 anos de durabilidade. <p>Recomendável para MACTAC JT 5425.</p>	Alto brilho	1372 mm x 50 mt
Oraguard 279 Premium	<ul style="list-style-type: none"> Laminação em Poliuretano (PVC Free) com 50 microns. Até 2 anos de durabilidade. <p>Recomendável para Orajet 3971RA+ ProSlide.</p>	Brilho	1370 mm x 50 mt
		Semi-brilho	1520 mm x 50 mt
DOL 6460 Premium	<ul style="list-style-type: none"> Laminação em Poliuretano (PVC Free) com 38 microns. Até 6 anos de durabilidade. <p>Recomendável para Avery SP 1504 EA.</p>	Alto brilho	1372 mm x 25 mt
			1372 mm x 50 mt
			1524 mm x 25 mt
			1524 mm x 50 mt

Telas flexíveis para aplicações de longa duração



BFL 450M

Frontlit Mate de 450 gr



- Adequado para impressão UV, solvente, eco-solvente e Latex.
- Com retardamento ao fogo.

Largura	Comprimento
1060 mm	50 mt
1600 mm	50 mt
3200 mm	50 mt

BFLTN 450M

Frontlit com Traseira Negra de 450 gr



- Adequado para impressão UV, solvente, eco-solvente e Latex.
- Com retardamento ao fogo.

Largura	Comprimento
1060 mm	50 mt
1600 mm	50 mt
3200 mm	50 mt

3M PANAGRAPHICS III

Backlit



- Tela flexível translúcida semi-brilho.
- Ótima transmissão de luz e tensão mecânica.
- Pode ser decorado com vinil opaco ou translúcido.
- Adequado para Impressão Digital.

Largura	Comprimento
800 mm*	50 mt
1600 mm*	50 mt
2500 mm	50 mt
3200 mm	50 mt
4200 mm	50 mt

*Venda a metro. Venda a rolo para as restantes.

SEEMEE IV

Backlit Premium

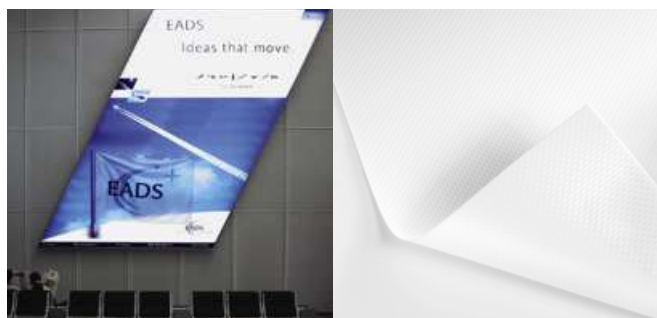

- Coating especialmente desenvolvido para impressão digital e compatível com vinil autocolante.

Largura	Comprimento
5000 mm	50 mt



Têxteis para Impressão Digital

A BergerTextiles oferece-lhe uma variedade de tecidos.

Imagine as possibilidades!





Sistema de Impressão:

- UV — U
- Latex — L
- Sublimação Direta — D
- Sublimação por Transferência — T
- Solvente — S



— Peso
 — Tipo de Corte:
 Corte a frio
 Corte a quente
 Nome e Abreviatura

 04291	 04280	 04450					
 04637	 04384	 04451	 04448				
 04484	 04282	 04435	 04448				
 04484	 04282	 04435	 04449	 03705			
 04384	 04483	 04280	 04231	 03705			
 04384	 03893	 04280	 04235	 03745	 04468		
 04499	 04280	 04280	 04747	 03745	 04468	 04744	 05010
 04323	 04384	 04284	 04443	 03745	 04470	 04745	 05012
be.light	be.opaque	be.display	be.canvas	be.flag	be.stretch	be.outdoor	be.floor

IMPRESSÃO DIGITAL

Tecidos

be.light - Caixas de luz / displays



4637-66 SALSA DYELUX

165 gr/m²



Caraterísticas : 2% de elasticidade, não desfia, resistente ao vinco, tratamento para difusão de luz.

Larguras : 1600, 2600 e 3200 mm



4484-26 LUMINA

190 gr/m²



Caraterísticas: 2-3% de elasticidade, pode ser impresso em sublimação, resistente ao vinco.

Larguras : 1600, 2600 e 3200 mm

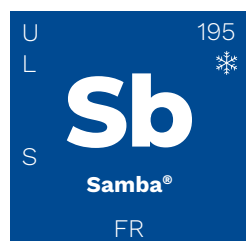

4384-6266 SAMBA

195 gr/m²

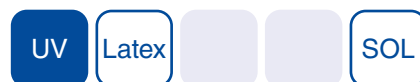

Caraterísticas: Hermético, não desfia, boa planicidade, resistente ao vinco, repelente à água devido ao efeito lótus.

Larguras: 1600, 2600, 3200 e 5050 mm



4502-6266 SAMBA BASIC

180 gr/m²



Caraterísticas: Hermético, não desfia, boa planicidade, resistente ao vinco, revestimento de difusão de luz.

Larguras: 1600, 2600 e 3200 mm

be.opaque - Blockouts



4280-2665 ZEBRA

245 gr/m² (2600mm e 5050mm) 250gr/m² (3200mm)



Caraterísticas: Traseira negra resistente a arranhões. Frente branca brilhante. O acabamento de reforço de cor aumenta o brilho e a elasticidade garante um encaixe fácil mesmo em estruturas de perfis muito grandes.

Larguras: 2600, 3200 e 5050 mm

Tecidos

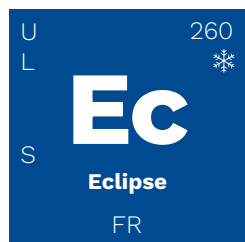

4384-6566 ECLIPSE (Samba Opaque)

260 gr/m²

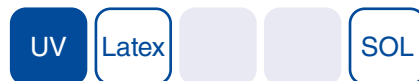

Caraterísticas: 1-3% de elasticidade, não desfia, boa planicidade e resistente ao vinco.

Larguras: 1600, 2600 e 3200 mm



4282-2665 MOZAIK

260 gr/m²

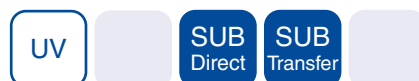

Caraterísticas: 1-3% de elasticidade, a elevada elasticidade e suavidade do material permitem que o material possa ser ajustado a qualquer tamanho.

Larguras 2600, 3200 e 5050 mm

be.display - Displays / pop-ups



4451-26 SEG

175 gr/m²



Caraterísticas: 2% de elasticidade, macio, resistente ao vinco.

Larguras: 1600, 2600 e 3200 mm



4435-26 REVOLUTION

180 gr/m²



Caraterísticas: 2% de elasticidade, 100% reciclável, estrutura fina, efeito anti-rugas, boa opacidade.

Larguras : 1600, 1860, 2600 e 3200 mm



4280-26 BE DISPLAY

210 gr/m²



Caraterísticas: 1-3% de elasticidade, não desfia, boa planicidade e resistente ao vinco.

Larguras: 1600, 1860, 2600 e 3200 mm

Recomendado Imprimível

Tecidos

Mn 330
DT Moon FR

4284-26GB MOON
330 gr/m²

Caraterísticas: 6% de elasticidade, macio, com um verso cinzento especial que pode garantir uma boa opacidade, mantendo uma ótima qualidade de resolução de imagem.

Larguras: 3200 mm

SUB Direct SUB Transfer

be.canvas - Canvas / reprodução de arte

Ma 270
UL S Matisse

4448-60 MATISSE
270 gr/m²

Caraterísticas: Não desfia, boa planicidade.

Larguras: 1050 e 1520 mm

UV Latex SOL

Go 330
UL S Goya

4747-60 GOYA
330 gr/m²

Caraterísticas: Sem desgaste, resistente a arranhões e fácil de colocar nos quadros. As cores são brilhantes, principalmente o preto.

Larguras: 1600, 2600 e 3200 mm

UV Latex SOL

Ic 235
DT Icon

4450-23 ICON
235 gr/m²

Caraterísticas: 100% algodão, textura e um toque suave muito natural, perfeito para reproduções artísticas de alta resolução.

Larguras: 3200 mm

SUB Direct SUB Transfer

KI 320
DT Klimt FR

4231-26 KLIMT (Art Canvas)
320 gr/m²

Caraterísticas: A lona tem uma estrutura de lona forte e crua, mas macia.

Larguras: 1600 e 3200 mm

SUB Direct SUB Transfer

Tecidos

be.flag - Bandeiras de praia / bandeiras



3705-6 AERO (G-Airtricot)
110 gr/m²



Caraterísticas: Macio, não desfia, resistente ao vinco, tratamento para difusão de luz. A estrutura do orifício oval aumenta a resistência e a permeabilidade ao ar do tecido da bandeira.

Larguras: 1550 e 3100 mm



3745-3 N STORM (N-Flag)
110 gr/m²



Caraterísticas: Antiestático, muito macio, não desfia, resistente ao vinco.

Larguras: 1050, 1860, 2600 e 3200 mm

be.stretch - Pop-ups / displays / decoração de interiores



4468-26 EXPANDABLE PREMIUM
200 gr/m²

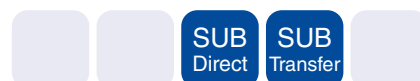

Caraterísticas: Tecido muito opaco, muito macio e flexível. O tecido é muito elástico o que o torna adequado para displays, coberturas de mesa e zipperwalls

Larguras: 1600 e 3200 mm



4470-26 FLEXX
280 gr/m²

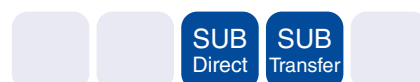

Caraterísticas: Este material oferece uma elasticidade muito generosa devido à sua composição. Ideal para aplicações que exijam extensibilidade sem comprometer a opacidade: estruturas 3D, spiderwalls, zipperwalls etc.

Larguras: 3200 mm

be.outdoor - Aplicações de decoração outdoor



4744-3 FIBER GREEN
120 gr/m²



Caraterísticas: É um tecido não tecido de poliéster reciclado feito para banners mais económicos e de curto prazo ao ar livre. Não precisa de ser cosido.

Larguras: 1600 e 3200 mm

Sprinkler

AB 191070CO GITTER VDS

UV

Caraterísticas: Produto ortofónico, 100% algodão. Indicado para aplicações como exposições, teatros, palcos / espetáculos / eventos, merchandising.

Larguras: 3200 e 5200 mm

be.floor - Chão



5010-6 FAME (Alcatifa)

900 gr/m²

UV

SUB
Transfer

Caraterísticas: Composto por um suporte antiderrapante é uma solução perfeita para revestimentos de pavimentos a curto/médio prazo.

Larguras: 1600 e 3200 mm



5012-6 RUNWAY (Linóleo)

1485 gr/m²

UV

Latex

SOL

Caraterísticas: Indicado para várias aplicações, como pisos para eventos, aplicações internas / domésticas, carpetes.

Larguras: 2000 mm

Fitas Adesivas e Magnéticas

Fitas Dupla Face Fina 111

- ORABOND 1453
- ORABOND 1397
- 3M GPT-020
- ORABOND 3331
- 3M 9087
- Banner Tape 4740

Fitas para Alcatifa 113

- ORABOND 1450
- 3M 9191
- 3M 9195

Espumas Dupla Face de Polietileno 114

- ORABOND 1812
- ORABOND 1813
- ORABOND 1819
- ORABOND 1871
- ORABOND 1852

Espumas Dupla Face Acrílicas 115

- 3M GPH 060
- 3M GPH 110
- 3M GPH 160
- 3M VHB 4905
- 3M VHB 4910
- 3M VHB 4945
- 3M VHB 4950
- OR UHB 3050T
- OR UHB 3100T
- 3M 4656
- 3M 4658

Sistema ATG 118

- 3M ATG700
- 3M ATG904

Adesivos de Laminação 119

- ORABOND 4040
- ORABOND 1331
- ORABOND 1377
- ORABOND 1377S

- 3M 468
- 3M 7955
- 3M 8153LE

Fitas de Papel 121

- 3M 101
- 3M 201

Fitas de Embalagem 121

- 3M 309C
- 3M 309TR
- ACDFE - Desenrolador

Fitas Antiderrapantes 122

- AS900
- AS930
- AS945 - Fotoluminescente
- 3M Antiderrapante Universal
- 3M Safety Walk
- 3M VR - Vedante

Fitas para Marcação 123

- 3M 764
- 3M 766
- 3M 767
- 3M 471
- 3M 5702

Hook & Loop 124

- Velcro Adesivo
- Hook & Loop Adesivo
- Velcoins Adesivos
- Easycoins Adesivos

Dual Lock 125

- 3M SJ3560
- 3M SJ3550
- 3M SJ4570

Sprays 126

- 3M Spray 77 - Uso Geral
- 3M Spray 75 - Adesivo Reposicionável
- 3M Spray 90 - Adesivo de Alta Resistência
- 3M Spray Limpeza

Primários 126

- 3M PR94
- 3M Primer Universal UV
- 3M INPRVD

Batentes 127

- Hemisféricos
- Cilíndricos

Bases Magnéticas 127

- Base Magnética com Parafuso
- Base Magnética com Furo Rebaixado
- Base magnética com Furo Escareado

Telas Magnéticas 128

- Telas Magnéticas Castanhas
- Telas Magnéticas Brancas
- Telas Magnéticas com Adesivo
- Tela Ferrosa com Adesivo

Telas Magnéticas - Impressão Digital 129

- Tela Magnética Branca

Telas Ferrosas - Impressão Digital 129

- Promosteel

Bandas Magnéticas e Ferrosas 129

- Banda Magnética Adesiva
- Banda Ferrosa Adesiva



Fitas Dupla Face Fina

OR 1453

Fita Dupla Face Fina

Económica em PP

Dimensões

9 mm x 50 mt

12 mm x 50 mt

Aplicação

- Sinalética, displays, etc.
- União de materiais como papel, cartão, metal e PVC rígido.

Caraterísticas

- Grande poder adesivo.
- Boa adesividade em materiais com baixa energia superficial.
- Adesivo: borracha.



Nova 3M GPT-020

Mais económica, melhor performance

Análise comparativa entre a antiga fita dupla face 3M 9088-200 e a nova 3M GPT-020

Critério	3M™GPT-020	9088-200
Adesividade inicial	+++	++
Resistência de temperatura	++++	++
Adesividade a PP	++	+
Aplicação a baixas temperaturas	++	+
Resistência ao cisalhamento a alta temperatura	++++	++

Fonte: 3M.

OR 1397

Fita Dupla Face Fina

Transparente

Dimensões

9 mm x 50 mt

12 mm x 50 mt

19 mm x 50 mt

25 mm x 50 mt

50 mm x 50 mt

OR 1397PP *

Dimensões

- - - -

12 mm x 50 mt

19 mm x 50 mt

25 mm x 50 mt

50 mm x 50 mt

* 1397PP tem liner sintético

Aplicação

- União de telas, sinalética exterior, pontos de venda, etc.

Caraterísticas

- Alta resistência à pelagem e ao cisalhamento.
- Alta resistência aos raios UV e solventes.
- Resistência à temperatura: 160° C.
- Adesivo: Acrílico modificado AM2.



3M GPT-020

Fita Dupla Face Fina

Transparente

Dimensões

9 mm x 50 mt

12 mm x 50 mt

19 mm x 50 mt

25 mm x 50 mt

50 mm x 50 mt

Aplicação

- Ampla variedade de aplicações, incluindo eletrodomésticos, máquinas industriais, transportes, sinalização, produtos industriais gerais e eletrónica de consumo.

Caraterísticas

- Alta aderência inicial e resistência à humidade.
- Boa adesividade em materiais com baixa energia superficial.
- Fácil manuseamento e conversão graças ao liner de película.
- Resistência à temperatura: até +190°C (curta duração) até 90°C (longa duração).
- Adesivo: Acrílico.



Fitas Dupla Face Fina

OR 3331

Fita Dupla Face Fina Branca

Dimensões

12 mm x 50 mt

19 mm x 50 mt

25 mm x 50 mt

50 mm x 50 mt

Aplicação

- Displays, sinalética exterior, pontos de venda, etc.

Caraterísticas

- Alta resistência à pelagem e ao cisalhamento.
- Alta resistência aos raios UV e solventes.
- Para aplicações opacas.
- Resistência à temperatura: 70° C.
- Adesivo: Acrílico modificado AM2.



3M 9087

Fita Dupla Face Fina Branca

Dimensões

9 mm x 50 mt

12 mm x 50 mt

19 mm x 50 mt

25 mm x 50 mt

50 mm x 50 mt

Aplicação

- Displays de ponto de venda, sinalética exterior, etc.

Caraterísticas

- Alta resistência à pelagem, ao cisalhamento, aos raios UV, solventes e plastificantes.
- Resistência à temperatura: 85° C (curta duração) 70° C (serviço).
- Adesivo: Acrílico modificado.



BANNER TAPE 4740

Fita Dupla Face Fina
União de telas de PVC

Dimensões

25 mm x 25 mt

40 mm x 25 mt

50 mm x 25 mt

Aplicação

- União de telas de PVC.

Caraterísticas

- Fita de massa acrílica (resistente a coesão).
- Espessura 0,4 mm.
- Liner plástico mais largo para facilitar a remoção (fingerlift).
- Resistente aos raios UV e plastificantes.



Fitas para Alcatifa

OR 1450

Para Alcatifa com suporte têxtil

Dimensões

25 mm x 25 mt

50 mm x 25 mt

Aplicação

- Colagem de alcatifas.
- Muito flexível podendo ser utilizada para colar em superfícies metálicas e de madeira.

Caraterísticas

- Suporte de rayon (têxtil sintético).
- Resistente ao rasgo.
- Não indicado para pedra artificial ou mármore.
- Adesivo: borracha.



3M 9191

Para Alcatifa com suporte têxtil

Dimensões

50 mm x 25 mt

Aplicação

- Colagem de alcatifas.

Caraterísticas

- Não resistente a plastificantes.
- Adesivo: Hotmelt.

Cor

- Branco.



3M 9195

Para Alcatifa | Permanente / Removível

Dimensões

50 mm x 25 mt

Aplicação

- Colagem de alcatifas em especial para stands de exposição.
- Fita adesiva com adesivo removível na face coberta e adesivo permanente na face aberta.

Removível

✓ Permanente

Caraterísticas

- Não resistente a plastificantes.
- Adesivo: Hotmelt (permanente) e dispersão de acrilato (removível).

Cor

- Amarelo.



Espumas Dupla Face de Polietileno



OR 1812

1 mm



Dimensões

12 mm x 50 mt

19 mm x 50 mt

25 mm x 50 mt

50 mm x 50 mt

Aplicação

- União a superfícies rugosas ou diferentes, sinalética exterior, montagens em grandes superfícies, stands, exposições e conferências.

OR 1813

1 mm



Dimensões

12 mm x 50 mt

19 mm x 50 mt

OR 1819

2,1 mm



Dimensões

25 mm x 33 mt

Caraterísticas

- Elevada adesividade inicial mesmo em superfícies rugosas.
- Boa resistência aos raios UV, à água e ao envelhecimento.
- Resistência à temperatura: 80° C.
- Adesivo acrílico modificado AM2.

OR 1871

Espuma Dupla Face de Polietileno
1 mm | **Económica**

Dimensões

12 mm x 50 mt

19 mm x 50 mt

25 mm x 50 mt

Aplicação

- Para fixação de placas, displays e uma grande variedade de aplicações interiores.

Caraterísticas

- Recomenda-se para superfícies suaves e rugosas.
- Excelente resistência à humidade.
- Adesivo de borracha com adesividade inicial agressiva.



OR 1852

Espuma Dupla Face de Polietileno
1 mm | **Permanente / Removível**

Dimensões

19 mm x 50 mt

25 mm x 50 mt

Aplicação

- Para uma montagem onde seja necessária uma remoção que deixe a superfície limpa.

Removível

✓ Permanente

Caraterísticas

- Espuma adesiva com adesivo removível na face coberta e adesivo permanente na face aberta.
- Fácil remoção sem deixar resíduos na maioria das superfícies.



Fitas VHB GPH

VHB DE NOVA GERAÇÃO



Solução económica de elevado desempenho



Uso geral e resistência a altas temperaturas

Capaz de substituir fixações mecânicas



3M GPH-060

Espuma Dupla Face Acrílica
0,6 mm | **cinzenta de uso geral**

Dimensões

19 mm x 33 mt

3M GPH-110

Espuma Dupla Face Acrílica
1,1 mm | **cinzenta de uso geral**

Dimensões

12 mm x 33 mt

19 mm x 33 mt

25 mm x 33 mt

3M GPH-160

Espuma Dupla Face Acrílica
1,6 mm | **cinzenta de uso geral**

Dimensões

25 mm x 33 mt

Caraterísticas

- Sistema de fixação permanente rápida e eficiente.
- Colagem de metais, acrílicos, PVC em interior e exterior sem necessidade de ferramentas.
- Colagem de materiais diferentes pois compensa diferentes dilatações térmicas.
- Resistente a solventes e a altas temperaturas.
- Substituto eficiente de soldaduras, rebites e parafusos.



Resistência a
altas temperaturas



Alta adesividade



União de uma vasta
gama de materiais



Conformável

Espumas Dupla Face Acrílicas

3M VHB 4905

Espuma Dupla Face Acrílica
0,5 mm | Transparente

Dimensões

12 mm x 33 mt

19 mm x 33 mt

Aplicação

- Sinalética exterior, fixação permanente.
- Colagem de materiais transparentes.

Caraterísticas

- Incolor, tornando-o ideal para colagem de materiais transparentes.
- Alta coesão em superfícies rígidas.
- Indicado para qualquer tipo de superfície.



3M VHB 4910

Espuma Dupla Face Acrílica
1 mm | Transparente

Dimensões

9 mm x 33 mt

12 mm x 33 mt

19 mm x 33 mt

25 mm x 33 mt

Aplicação

- Sinalética exterior, fixação permanente.
- Colagem de materiais transparentes.

Caraterísticas

- Incolor, tornando-o ideal para colagem de materiais transparentes.
- Alta coesão em superfícies rígidas.
- Indicado para qualquer tipo de superfície.



3M VHB 4945

Espuma Dupla Face Acrílica
1 mm | Branca

Dimensões

12 mm x 33 mt

19 mm x 33 mt

25 mm x 33 mt

Aplicação

- Sinalética exterior, fixações permanentes, ideal para colagem de PVC.

Caraterísticas

- Resistente aos plastificantes.



3M VHB 4950

Espuma Dupla Face Acrílica
1,1 mm | Branca

Dimensões

12 mm x 33 mt

19 mm x 33 mt

25 mm x 33 mt

Aplicação

- Ligação de materiais metálicos.

Caraterísticas

- Alta coesão em superfícies rígidas.
- Indicado para qualquer tipo de superfície.
- Ideal para alumínio.
- Não resistente aos plastificantes.



Espumas Dupla Face Acrílicas

OR UHB 3050T

Espuma Dupla Face Acrílica
0,5 mm | Transparente

Dimensões

12 mm x 33 mt

19 mm x 33 mt

25 mm x 33 mt

Aplicação

- Colagem de vidro, plásticos transparentes e outras aplicações que exijam uma colagem invisível.

Caraterísticas

- Incolor, ideal para colagens de materiais transparentes.
- Espuma acrílica macia e conformável.
- Adequada para aplicações exteriores.



OR UHB 3100T

Espuma Dupla Face Acrílica
1 mm | Transparente

Dimensões

12 mm x 33 mt

19 mm x 33 mt

25 mm x 33 mt

Aplicação

- Colagem de vidro, plásticos transparentes e outras aplicações que exijam uma colagem invisível.

Caraterísticas

- Incolor, ideal para colagens de materiais transparentes.
- Espuma acrílica macia e conformável.
- Adequada para aplicações exteriores.



3M 4656

Espuma Dupla Face Acrílica
0,6 mm | Amarelo **removível**

Dimensões

19 mm x 33 mt

Aplicação

- Montagens temporárias.

Caraterísticas

- Fita tipo post-it, de excelente aderência e remoção sobre uma grande variedade de superfícies.

Removível



3M 4658

Espuma Dupla Face Acrílica
0,8 mm | Transparente **removível**

Dimensões

19 mm x 25 mt

Aplicação

- Montagens temporárias.

Caraterísticas

- A sua natureza macia e adaptável permite uma união quase imediata.
- Maior aderência e melhor resistência à temperatura.

Removível



Sistema ATG

3M ATG700

Sistema ATG

Aplicador manual para fitas dupla face

Caraterísticas

- Sistema de aplicação simples, rápido e versátil.
- O liner rebobina para dentro do aplicador.



3M ATG700KIT6
Adaptador para fitas de 6 mm



3M ATG904

Sistema ATG

Fita transferidora de **uso geral**

Dimensões

6 mm x 44 mt

12 mm x 44 mt

Aplicação

- Colagem de imagens, posters, início de bobines, etc.

Caraterísticas

- Adequado para a adesão de grande variedade de materiais.
- Adesão à maioria dos materiais de alta energia superficial e materiais plásticos (ABS, PP, etc).



Adesivos de Laminação

OR 4040

Adesivo de Laminação
Dupla face **Transparente**

Dimensões

1050 mm x 50 mt

1300 mm x 50 mt

1550 mm x 50 mt

Aplicação

- Montagens gráficas (papel, cartão, etc).

Caraterísticas

- Suporte em poliéster de 0,12 mm.
- Adesivo poliacrílico permanente de PH neutro.
- Para laminação de superfícies suaves.



OR 1331

Adesivo de Laminação
Permanente / Removível

Dimensões

1000 mm x 50 mt

Aplicação

- Displays, posters e cartazes, aplicações temporárias.

Removível

✓ Permanente

Caraterísticas

- Fita adesiva com adesivo removível na face coberta e adesivo permanente na face aberta.
- Boa resistência aos raios UV, plastificantes e temperatura (120° C).



OR 1377

Adesivo de Laminação
120 microns | **Transparente (rolo)**

Dimensões

305 mm x 50 mt

610 mm x 50 mt

Aplicação

- Indicado para fixar elementos decorativos metálicos ou plásticos, painéis eletrónicos, etiquetas, etc.

Caraterísticas

- Excelente resistência à pelagem e ao corte.
- Elevada resistência aos raios UV, solventes e plastificantes.
- Resistência a altas temperaturas (160° C).



OR 1377S

Adesivo de Laminação
120 microns | **Transparente (folha)**

Dimensões

610 mm x 914 mm

Aplicação

- Indicado para fixar elementos decorativos metálicos ou plásticos, painéis eletrónicos, etiquetas, etc.

Caraterísticas

- Excelente resistência à pelagem e ao corte.
- Elevada resistência aos raios UV, solventes e plastificantes.
- Resistência a altas temperaturas (160° C).
- Folhas com duplo liner.



Adesivos de Laminação

3M 468

Adesivo de Laminação

127 microns | **Transparente (rolo)**

Dimensões

610 mm x 55 mt

Aplicação

- Fixação de elementos decorativos, painéis elétricos, teclados de membrana, etiquetas, etc.

Caraterísticas

- Adesivo acrílico de elevado desempenho.
- Excelente adesão em metais, policarbonatos e outros plásticos de alta energia superficial.
- Boa resistência à humidade e às variações térmicas.



3M 7955

Adesivo de Laminação

127 microns | **Transparente (folha)**

Dimensões

610 mm x 914 mm

Aplicação

- Fixação de elementos decorativos, painéis elétricos, teclados de membrana, etiquetas, etc.

Caraterísticas

- Adesivo acrílico de elevado desempenho.
- Excelente adesão em metais, policarbonatos e outros plásticos de alta energia superficial.
- Boa resistência à humidade e às variações térmicas.
- Folhas com duplo liner.



3M 8153LE

Adesivo de Laminação

88 microns | **LSE transparente (folha)**

Dimensões

610 mm x 914 mm

Aplicação

- Colagem de plásticos e superfícies difíceis (PP, PE, etc).

Caraterísticas

- Fita transferidora acrílica transparente de 0,088 mm.
- Excelente para colagem em substratos de baixa energia superficial.
- Boa resistência a químicos industriais.
- Folhas com duplo liner.



Os adesivos de laminação são adequados:

- Para placas de metal e de plástico.
- Pode também utilizar estes adesivos em painéis de fachada para a indústria eletrónica, de sinalização e exibição.



Fitas de Papel

3M 101

Fita de Papel

Fita de mascarar em papel

Dimensões	Rolo p/ caixa
18 mm x 50 mt	48 uni
24 mm x 50 mt	36 uni
48 mm x 50 mt	24 uni

Caraterísticas

- Fita de papel, adesivo de borracha.
- Fácil remoção sem deixar resíduos de cola.
- Indicada para uso geral em mascaramento.
- Resistência à temperatura: 30° C
- Espessura 0,12 mm.



3M 201

Fita de Papel

Fita de mascarar em papel

Dimensões	Rolo p/ caixa
18 mm x 50 mt	48 uni
24 mm x 50 mt	36 uni
48 mm x 50 mt	24 uni

Caraterísticas

- Fita de papel, adesivo de borracha.
- Fácil remoção sem deixar resíduos de cola.
- Indicada para uso geral em aplicações industriais com uma ligeira necessidade de temperatura e resistência à água.
- Resistência à temperatura: 80° C
- Espessura 0,135 mm.



Fitas de Embalagem

3M 309C / 3M 309TR

Fita de Embalagem

Polipropileno

Cor	Dimensões
Castanho	50 mm x 66 mt
Transparente	

Caraterísticas

- Fitas de embalagem com filme protetor de polipropileno e adesivo acrílico.



ACDFE

Desenrolador manual para Fita de Embalagem

Caraterísticas

- Dispensador para fita de embalagem manual.
- Possui um freio ajustável que permite o controle de tensão da fita.



Fitas Antiderrapantes

AS900 / AS930 / AS945

Fitas Antiderrapantes

Referência	Cores	Dimensões
AS900	Preto	50 mm x 18 mt
AS930	Preto / Amarelo	50 mm x 18 mt
AS945	Preto + Fotoluminescente	50 mm x 18 mt



Aplicação

- Fita antiderrapante com adesivo acrílico.
- Para uso em betão, mármore e pisos em pedra, sejam interiores ou exteriores.

Caraterísticas

- Fita antiderrapante com adesivo acrílico

3M ANTIDERRAPANTE UNIVERSAL

Fita Antiderrapante



Referência	Cores	Dimensões
3M SWUN-PT	Preto	25 mm x 20 mt

Caraterísticas

- Fita antiderrapante para a maioria das aplicações de tráfego pedonal.
- Design de baixo perfil ajuda a reduzir o perigo de tropeçar.
- As partículas abrasivas de alta qualidade asseguram uma fricção duradoura para qualquer aplicação.



3M SAFETY WALK

Fitas Antiderrapantes

Referência	Cores	Dimensões
3M SW-TR	Transparente	25 mm x 18 mt
		50 mm x 18 mt
3M SW-PT	Preto	25 mm x 18 mt
		50 mm x 18 mt

Caraterísticas

- Fita composta de um polímero resistente, com partículas abrasivas que proporcionam uma superfície antiderrapante eficaz.



3M VR

Vedante para fitas antiderrapantes

Quantidade

142 gr



Fitas para Marcação

3M 764

Fitas para Marcação
Sinalização

Dimensões

50 mm x 33 mt

Caraterísticas

- Fita adesiva vinílica para sinalização de segurança.

Cores

- Amarelo, azul, branco, laranja, preto, verde e vermelho.



3M 766 / 767

Fitas para Marcação
Sinalização com faixas de segurança

Referência	Cores	Dimensões
3M 766	Preto com faixas amarelas	50 mm x 33 mt
3M 767	Vermelho com faixas brancas	50 mm x 33 mt

Aplicação

- Fita adesiva vinílica para sinalização de segurança.

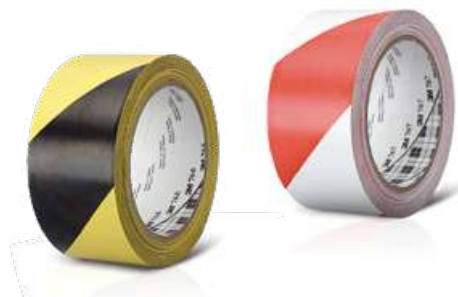

3M 471

Fitas para Marcação
Marcação de pavimento e segurança

Dimensões

50 mm x 33 mt

Aplicação

- Para marcação de pavimento.

Caraterísticas

- Fita vinílica com adesivo de borracha.

Cores

- Amarelo, azul, branco, preto e vermelho.



3M 5702

Fita para Marcação
Marcação de pavimento e segurança

Dimensões

50 mm x 33 mt

Aplicação

- Para marcação de pavimento.

Caraterísticas

- Fita vinílica com adesivo de borracha.

Cores

- Preto com faixas amarelas.



Hook & Loop

VELCRO ADESIVO

Velcro

Referência	Largura	Rolo
Hook adesivo	20 mm	25 mt
Loop adesivo		
Hook adesivo	50 mm	25 mt
Loop adesivo		



Disponível em branco e em preto.

HOOK & LOOP ADESIVO

Promocional

Referência	Designação	Largura	Rolo
HLBR20H	Hook	20 mm	25 mt
HLBR20L	Loop	20 mm	25 mt



Disponível em branco.

VELCOINS ADESIVOS

Velcro Peças circulares com 19 mm

Referência	Descrição
Velcoins branco de 19 mm	Rolo com 1120 unidades
Velcoins preto de 19 mm	Rolo com 1120 unidades

Caraterísticas

- Fecho de pastas e caixas.
- Fixação de materiais ligeiros.

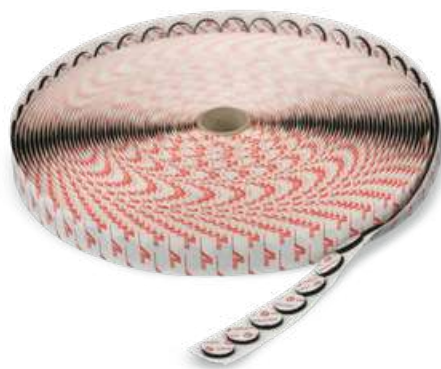

EASYCOINS ADESIVOS

Velcro Peças ovais finas de 35 x 12 mm

Referência	Descrição
Easycoin	Rolo com 3333 unidades
Easycoin 100	Saco com 100 unidades



Dual Lock

Sistema de fixação desmontável adequado para a fixação de painéis, sinais, componentes de expositores e outros objetos frequentemente removidos.

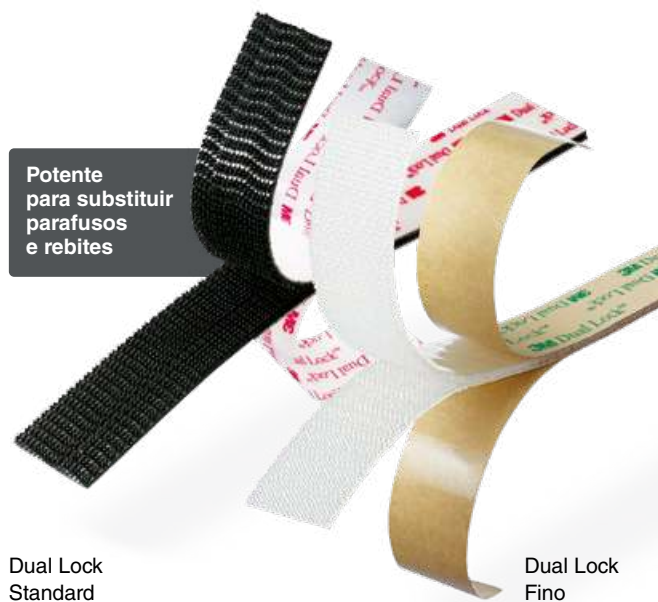

3M SJ3560

Dual Lock I Transparente

Dimensões

25 mm x 46 mt

Caraterísticas

- Adesivo acrílico VHB sensível à pressão.
- Resiste a grandes variações de temperatura e humidade.
- Espessura fechado: 5,6 mm
- Ciclo de fechamento: 1000 utilizações.



3M SJ3550

Dual Lock I Preto

Dimensões

25 mm x 46 mt

Caraterísticas

- Adesivo acrílico VHB sensível à pressão.
- Resiste a grandes variações de temperatura e humidade.
- Espessura fechado: 5,6 mm
- Ciclo de fechamento: 1000 utilizações.



3M SJ4570

Dual Lock fino I Transparente

Dimensões

25 mm x 46 mt

Caraterísticas

- Adesivo acrílico.
- Espessura fechado: 2,31 mm.
- Ciclo de fechamento: 100 - 150 utilizações.



Sprays

3M SPRAY 77

Spray adesivo de uso geral

Quantidade

500 ml

Aplicação

- Colagem permanente de materiais ligeiros.
- Colagem de poliestireno expandido.

Caraterísticas

- Adesivo permanente transparente.
- Adesão inicial elevada e secagem rápida.
- Adere em 15 segundos.



3M SPRAY 75

Spray adesivo reposicionável

Quantidade

500 ml

Aplicação

- Colagens temporárias ou posicionamento antes da montagem final.

Caraterísticas

- Adesivo removível transparente.
- Não penetra nos materiais nem os enruga.
- Não mancha.
- Não é recomendável para poliestireno expandido.



3M SPRAY 90

Spray adesivo de alta resistência

Quantidade

500 ml

Aplicação

- Colagens fortes e de secagem rápida.

Caraterísticas

- Ideal para a colagem de laminados, betão, madeira, MDF, polietileno (PE), polipropileno (PP), etc.
- Excelente resistência à água e ao envelhecimento.



3M SPRAY LIMPEZA

Spray de limpeza cítrico

Quantidade

500 ml

5 Lt (Bidon)

Aplicação

- Remoção de gorduras, óleos e colas.

Caraterísticas

- Não contém solventes à base de petróleo.
- Para limpar e desengordurar peças metálicas, motores e ferramentas.
- Depois de usar, deve-se limpar a superfície com papel ou com um pano seco.



Primários

3M PR94

Para superfícies pintadas / lacadas



240 ml
950 ml
Caneta 6,6 ml

3M PRIMER
UNIVERSAL UV Primário
para superfícies pintadas / lacadas

Inclui um indicador de UV que o torna visível sob luz UV.



240 ml
950 ml

3M INPRVD

Primário de silano para vidro

Primário para criar uma barreira contra a humidade no vidro antes de aplicar o adesivo.







1L

Batentes autoadesivos em poliuretano

- Reduz a vibração e o ruído.
- Não risca nem mancha a superfície.
- Grande resistência ao deslize.
- Não endurece nem racha.



Referência	Dimensões	Unidades		
3M SJ5302	7,9 x 2,2 mm	408 unidades / folha, 3000 unidades / caixa		Hemisférico
3M SJ5382	6,4 x 1,9 mm	144 unidades / folha, 3000 unidades / caixa		Hemisférico
3M SJ5303	11,2 x 5,1 mm	56 unidades / folha, 3000 unidades / caixa		Hemisférico
3M SJ5312	12,7 x 3,8 mm	56 unidades / folha, 3000 unidades / caixa		Cilíndrico
3M SJ5378	10,2 x 3,3 mm	84 unidades / folha, 1500 unidades / caixa		Cilíndrico

Bases Magnéticas

BASE MAGNÉTICA COM PARAFUSO

Referência	Diâmetro	Espessura	Altura	Força máxima
DMBMN4 16	16 mm	4,5 mm	12,5 mm	9,5 kg
DMBMN4 20	20 mm	6 mm	16 mm	14 kg
DMBMN4 25	25 mm	7 mm	17 mm	20 kg

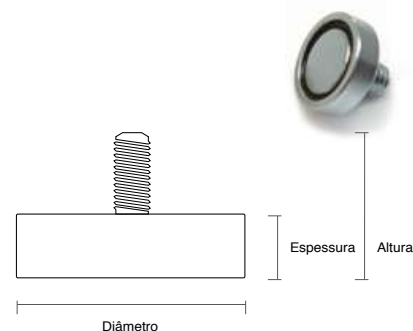

BASE MAGNÉTICA COM FURO REBAIXADO

Referência	Diâmetro	Espessura	Altura	Força máxima
DMBMN5 32	32 mm	8 mm	6 mm	20 kg
DMBMN5 60	69 mm	15 mm	8,5 mm	55 kg



BASE MAGNÉTICA COM FURO ESCAREADO

Referência	Diâmetro	Espessura	Diâmetro interno	Diâmetro furo	Força máxima
DMBMN6 16	16 mm	5 mm	6,6 mm	3,5 mm	7,5 kg
DMBMN6 20	20 mm	6 mm	9 mm	4,5 mm	10,5 kg
DMBMN6 25	25 mm	9 mm	9 mm	4,5 mm	16 kg
DMBMN6 32	32 mm	7 mm	11 mm	5,5 mm	15 kg

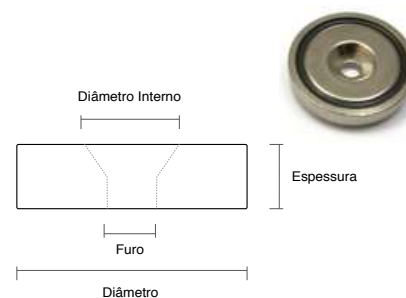

Telas Magnéticas

TELAS MAGNÉTICAS CASTANHAS

Referência	Espessura	Largura	Comprimento
DMAGCS 040 0610*	0,40 mm	610 mm	30 mt
DMAGCS 050 0610*	0,50 mm	610 mm	30 mt
DMAGCS 075 0620*	0,75 mm	620 mm	30 mt
DMAGCS 150 0610*	1,50 mm	610 mm	10 mt

* Venda a metro.



TELAS MAGNÉTICAS BRANCAS

Referência	Espessura	Largura	Comprimento
DMAGBR 030 1370*	0,30 mm	1370 mm	30 mt
DMAGBR 050 0610*	0,50 mm	610 mm	30 mt
DMAGBR 060 0610*	0,60 mm	610 mm	30 mt
DMAGBR 060 1000*	0,60 mm	1000 mm	20 mt
DMAGBR 085 0610*	0,85 mm	610 mm	30 mt
DMAGBR 085 1000*	0,85 mm	1000 mm	10 mt

* Venda a metro.



TELAS MAGNÉTICAS COM ADESIVO

Referência	Espessura	Largura	Comprimento
DMAGCSAD 075 0610*	0,75 mm	610 mm	30 mt
DMAGCSAD 090 0610*	0,90 mm	610 mm	30 mt

* Venda a metro.

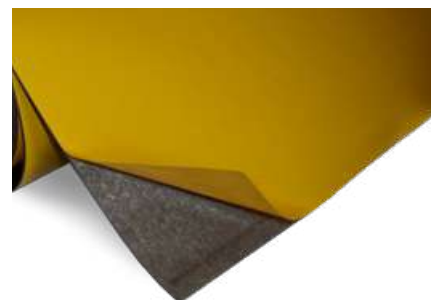

TELAS FERROSAS COM ADESIVO

Referência	Espessura	Largura	Comprimento
DMFFAD 050 1000*	0,50 mm	1000 mm	20 mt
DMFFAD 050 1200*	0,50 mm	1200 mm	20 mt
IP M530*	0,40 mm	1000 mm	10 mt

* Venda a metro.

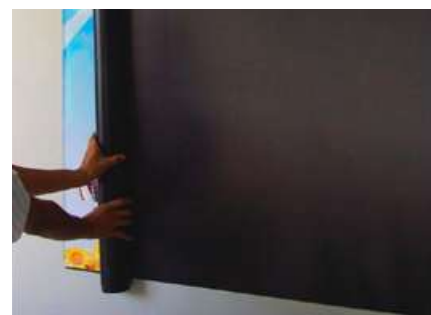

Telas Magnéticas - Impressão Digital

DMAGBR 030

Tela magnética branca de 0,30 mm

Para impressão Solvente, UV e Latex.

Largura	Comprimento
1370 mm	30 mt



Telas Ferrosas - Impressão Digital

DMPSUV18

PromoSteel de 0,18 mm



Para impressão Solvente, UV e Latex.

Largura	Comprimento
1270 mm	50 mt
1626 mm	50 mt

DMPSUV20

PromoSteel económico de 0,20 mm



Para impressão UV.

Largura	Comprimento
1270 mm	50 mt

Bandas Magnéticas e Ferrosas

BANDA MAGNÉTICA ADESIVA



Referência	Largura	Comprimento
DMBMAG 12x30R	12 mm	30 mt
DMBMAG 20x30R	20 mm	30 mt

BANDA FERROSA ADESIVA



Referência	Largura	Comprimento
DMBMET 12x30R	12 mm	30 mt

Acessórios e Ferramentas

Acessórios de Aplicação 131

- Espátulas
- Feltro Adesivo
- Espátulas de Feltro
- Espátula para Remoção de Vinil
- Espátulas de Madeira
- Espátulas para aplicação em vidro
- Espátula de Contorno Verde
- Espátula de Borracha Flexível
- Mini Espátula Factotum II
- Conjunto Factotum II + Crawler
- SOTT Nylon Pushstick
- SOTT Mirror Wrap Tool
- Removedor de emblemas adesivos
- Film Guider
- Film Finisher
- Fixador Magnético
- Espátulas para películas de controlo solar
- Rolos de Aplicação
- Escova de rebites
- Pistola de ar quente Steinel
- Scanner de temperatura
- Termómetro infravermelhos
- Cortador deslizante
- Bolsas para ferramentas
- Luvas
- Pica bolhas
- Ferramentas para descasque
- Raspadores
- 3M Knifeless Tape

Preparadores de Superfícies e Limpeza 139

- Orafol Wrap Surface Cleaner - Preparação de Superfícies
- ImagePerfect - Produto de limpeza de alta tecnologia para superfícies
- Avery Dennison Surface Cleaner
- Avery Dennison Flat Surface Cleaner
- 3M SPRAY-LIM - Spray e líquido de limpeza
- Sott Deep Cleaning Clay - Limpeza
- ImagePerfect - Líquido de aplicação
- Orafol Gel para Aplicação

- Avery Dennison - Gel para aplicação
- 3M 38590 - Gel para PPF
- ImagePerfect - Removedor de adesivos
- ImagePerfect - Removedor de vinil
- 3M RMGR1 - Removedor de grafismos
- ACST PANO MC - Panos de Microfibras Ultra Clean
- ACST FILM CL - CarWrap Film Cleaner
- ACST ESP CW - Esponja de limpeza
- Orafol Intensive Cleaner - Limpeza
- Orafol Long Lasting Seal - Manutenção
- 3M 3950 - Verniz selante
- Sott Pulverizador de pressão - 1,25Lt
- Sott Pulverizador de pressão - 7Lt
- ACST FITA SEL - Fita selante
- RT SEALIT PEN - Caneta selante
- 3M Primer Universal UV
- 3M PR94
- 3M INPRVD

Facas de corte 144

- Facas de corte
- Lâminas
- OL AK-1 - Bisturi artístico
- Tesouras
- OL MC-45 - Faca angular
- Facas rotativas
- OL CMP-1/DX - Faca compasso

Arrumação e Funcionalidade 146

- AC APFIX - Base para rolos de película de transporte
- MIP4000 - Banco de aplicação
- AC SROLOS - Suporte com rodas para 9 rolos
- ROLL CLIP - Clips para fechar rolos

Bases de Corte 147

- AC PCOL - Placa de corte verde

Réguas 147

- Régua de segurança X-Black
- Régua Yellow-5 Cutting Ruler
- Régua de segurança em alumínio

Cortadoras Trimalco 148

- Europa - Cortadora básica
- Nemesis - Sistema integral de corte
- Helios - Cortadora de uso geral
- Apollo - Cortadora Vertical

Acessórios Têxtil 150

- Tiras de PVC
- Tira de Silicose
- Tira de remoção
- Acessórios Têxtil para bandeiras
- Elásticos, Esticadores e Mosquetões



Acessórios de Aplicação

OR 1012 / OR 48000-010

Espátula prata



10 cm
10 cm (com feltro)

AC ESPBR10/15

Espátula IP Branca



10 cm
15 cm

AC ESPBR10F/15F

Espátula IP Branca com Feltro



10 cm
15 cm

AC ESPVD10/10F

Espátula IP Verde



10 cm
10 cm (com feltro)

PVC Free 

AC ESPTEF10/ESPGA10

Espátula IP com microfibra

Espátulas adequadas para filmes mais delicados.



PVC Free 

10 cm (Teflon)
10 cm (Graphite)

3M PA1-G

Espátula dourada



10 cm

ZA1040 / MAVXD9259

Espátula Avery PRO azul

Espátula de média flexibilidade em que um dos lados é revestido com feltro.



10 cm
13 cm

AC ESPLR10

Espátula Laranja Spandex de 10 cm



10 uni

Acessórios de Aplicação

AC ESPL300

Espátula larga



30 cm

AC FELTRO3M

Tira de feltro adesivo com 3mts



AC FELTRO-ASA10

Feltro adesivo para espátulas de 10 cm

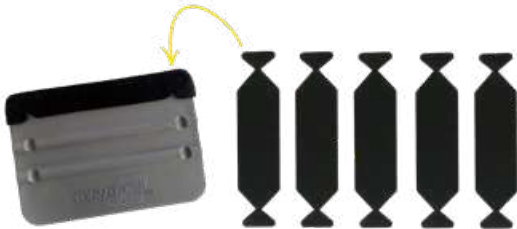

5 uni

MFILZ10010

Feltro adesivo para espátulas de 10 cm



10 uni

AC FELTRO10

Feltro adesivo branco para espátulas de 10 cm

Feltro para evitar riscar e danificar o vinil.

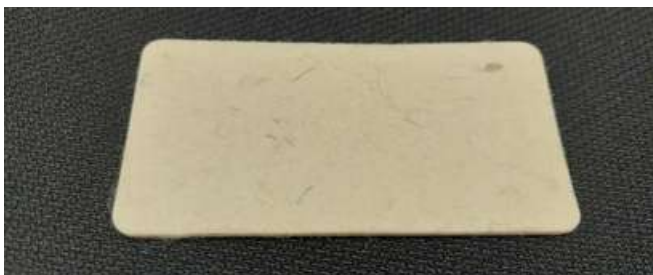

MMSALCANTARA

Feltro adesivo para espátulas de 10,5 cm

Estes adesivos são antiestáticos e particularmente resistentes.



5 uni

OR 48000-003

Espátula de feltro branca



OR 48000-002

Espátula de feltro cinzenta



Acessórios de Aplicação

3M V29MC

Espátula de feltro branca

Espátula de alta qualidade anti-riscos.



AC ESPRV

Espátula para remoção de vinil

Espátula indicada para levantar cantos, remover adesivos, etiquetas ou letras.



3M CPA-1

Espátula para aplicação de vinil com adesivo Comply

Espátula indicada para grandes áreas, que ajuda a dispersar o ar uniformemente, evitando uma aplicação com bolhas.



AC ESPMD156 / 260

Espátula de madeira



156 mm
260 mm

AC ESPMAX600

Espátula larga de madeira

Espátula indicada para aplicações de grande formato, em superfícies lisas.



600 mm

AC ESPFLEX

Espátula plástica com borracha

Espátula com um lado de borracha e outro de plástico.



AC ESPCONQ

Espátula Conquistador para aplicação em vidro de viaturas

Espátula indicada para a aplicação de películas de escurecimento de vidros em viaturas.



ACST ESP SP 11 / 16

Espátula Speedwing Limão

O lado curvo da espátula é desenhado para dispersar ondulações e bolhas, reduzindo a hipótese de vinco.



11 cm
16 cm

Acessórios de Aplicação

ACST ESP CONT

Espátula de Contorno Verde

Espátula suave e flexível para a aplicação em locais de difícil acesso.



ACST ESP FLEX

Espátula de borracha flexível para PPF

Espátula de borracha flexível para a aplicação a húmido de películas de proteção de pintura (PPF).



ACST ESP FACTII

Mini Espátula Factotum II

Mini espátula prática com dois lados utilizáveis, para aplicar filmes autoadesivos em locais de difícil acesso.



ACST FACT-CRAW

Conjunto Factotum II + Crawler

Espátulas para aplicar qualquer tipo de filme, em locais de difícil acesso.



MSO400001

SOTT Nylon Pushstick

Espátula de plástico resistente para posicionar filmes em zonas de difícil acesso.



MSO350200

SOTT Mirror Wrap Tool

Ferramenta projetada para facilitar a rotulação em espelhos retrovisores. Facilita o aquecimento e alongamento uniforme do filme para uma aplicação rápida e sem rugas.



380 mm

ACST FIN

Film Finisher

Ideal para os cantos do capô, luzes traseiras, faróis, grelha do para-choques e maçanetas das portas.



ACST GFILM

Film Guider

Ferramenta com 2 pontas arredondadas de tamanhos diferentes para ajudar a aplicar películas em locais de difícil acesso e guiar o filme para um determinado local.



Acessórios de Aplicação

MSO350203

Ferramenta para remover emblemas adesivos em veículos



DMSG

Signgripper - Fixador magnético

Fixador magnético indicado para fixar o filme.



MSO150042S

SOTT 5-HandGrip

Cabo de alta qualidade, devido ao formato curvo e ao material não metálico liso especial, a alça não toca nem danifica o filme quando é aplicada muita pressão é aplicada.



MSO150017

SOTT UNGER Pro HandGrip

Cabo metálico profissional, com cabo de borracha, muito robusto e resistente.



MSO150007

Blue Max

Espátula para aplicações húmidas, como películas de controlo solar e de segurança. Utilizado em conjunto com o "UNGER Pro Handgrip" ou com o "SOTT 5-HandGrip" proporciona uma melhor aderência.



130 mm

AC ESPMAQ152

Espátula para películas de controlo solar

Espátula para aplicação de películas de controlo solar e de segurança.



152 mm

3M 380SR / LR

Rolos de aplicação para canais de viaturas



Rolo pequeno
Rolo grande

ACROLO 050 / 150 / 200

Rolos de aplicação

Indicados para impressões, estampagens, laminação e colagem.



50 mm
150 mm
200 mm

Acessórios de Aplicação

AC RLMACIO

Rolo macio

Rolo para aplicação de vinil autocolante em superfícies texturadas.



AC EREB

Escova de rebites

Escova para aplicação de vinil em superfícies com rebites ou áreas texturadas.



MSTHG2120E

Pistola de ar quente Steinel



- Adequada para Car Wrapping
- Com cabo de 7,5m.
- Compatível com scanner de temperatura **MSTHLSCAN**



MSTHLSCAN

Scanner de temperatura



- Compatível com pistola de ar quente Steinel **MSTHG2120E**



AC TERM

Termómetro infravermelhos



AC CD

Cortador deslizante

Cortador deslizante profissional para cortar liner.



Cortador deslizante AC CD
Lâminas AC CDLA (10 uni)

Acessórios de Aplicação

MSO400016S

Bolsa para ferramentas de aplicação



MSO4000018S

Bolsa para ferramentas de aplicação com 52x30cm e capacidade de 30 litros



AC LIPWRAP

Luvas IP Wrap

As luvas IP Wrap são confortáveis, sem costuras e antiestáticas.

- Antiestáticas
- Sem costuras



Tamanho L, XL

MSO400250

Luvas SOTT Anti-Cut

Luvas que podem proteger eventuais cortes. Classificadas com corte nível 5 (2,2kg de força necessária para passar através do tecido).



Tamanho XL

MPIPGHDBL

Luvas para car wrapping

Luvas para car wrapping respiráveis e compatíveis com tela sensível ao toque.



Tamanho L

MPIPSPGU

Luvas para car wrapping

Luvas para car wrapping resistentes e deslizantes. Oferecem sensibilidade e reduzem os vincos na aplicação.



Tamanho único:

AC PINÇA

Pinça de descasque



AC PINÇAC

Pinça Curva



ACST PINÇA PR

Pinça Wrap Ponta Redonda

Pinça com ponta redonda para segurar o vinil sem o risco de danificar o material.



Acessórios de Aplicação

EZ WEEDER

Ferramenta de descasque

Esta ferramenta simplifica a remoção de vinil.



STPresse Weeder

LED PIN / LED WEEDER

Ferramenta ergonómica para descasque

Com iluminação LED

STPresse Led

Ferramenta de remoção de vinil com ponta reta.



STPresse Led Weed

Ferramenta de remoção de vinil com ponta curva.



ACST PCBL

Pica bolhas Alumínio

Pica Bolhas com uma agulha ultrafina e afiada para perfurar as bolhas de ar.



ACST RASP-MINI

Rapador-Mini de Plástico e Lâminas



Rapador-Mini ACST RASP-MIN
Lâminas ACST LAM RASP (100 uni)

AC RAS3

Rapador metálico

Rapador para vidros e azulejos com 25,4 mm.



Rapador AC RAS3
Lâminas AC RAS3L (100 uni)

MSO300015

Rapador Triumph MK-III c/pega angular

Rapador com pega ergonómica de 150 mm para vidros planos.



Rapador MSO300015
Lâminas MSO300015R (25 uni)

MSO150052

Rodo Dunlop

Rodo para aplicação de películas window films.



280 mm

MSO300RT01

Rodo Unger

Rodo para limpeza de vidro liso antes da instalação de películas.



MMSO300RT01 + 1 Escova
MSO300RTU35S (Borracha de reposição - 350 mm)



Knifeless Tape

KNIFELESS FINISH LINE

3,5 mm x 50 mt

Para o corte da maioria de películas autocolantes, incluindo 3M 1080 e Oracal 970. A fita gira facilmente em qualquer direção para seguir contornos e curvas.



ACKNFL FINISH

A fita Knifeless serve para cortar o vinil sobre a superfície de aplicação, sem o risco de a danificar. Permite cortar em linha reta ou curva.

KNIFELESS DESIGN LINE

3,5 mm x 50 mt

Estica levemente e muda facilmente de direção. A fita pode ser rasgada manualmente para uma aplicação mais rápida. Para corte de vinil em camada simples ou múltipla e criação de faixas e desenhos com ângulos apertados.



ACKNFL DESIGN

KNIFELESS PERF LINE

6,4 mm x 50 mt

Para a criação de um corte uniforme entre as películas perfuradas e a borracha.



ACKNFL PERF

KNIFELESS PRECISION LINE

5 mm x 50 mt

O filamento afiado corta facilmente películas refletoras, metálicas, cromadas, películas 3M DI-NOC e todas as outras películas fabricadas com e sem vinil. Vira facilmente em qualquer direção, para acompanhar contornos e curvas. Para aplicações monocamada ou multicamada.



ACKNFL PREC

Preparadores de Superfícies e Limpeza

WRAP SURFACE CLEANER

Limpeza de Superfícies

Limpa, desengordura e remove resíduos antes da aplicação em viaturas.



OR PWSC (1 Lt)

IP SURFACE CLEANER PRO

Limpeza de Superfícies

Produto de limpeza eco-friendly para limpar a superfície antes da colocação de filmes autoadesivos.



MIP 1000 (1 Lt)
MIP 1001 (5 Lt)

Preparadores de Superfícies e Limpeza

AVERY SURFACE CLEANER

Preparação e Limpeza de Superfícies

Permite remover todos os tipos de resíduos, incluindo sujidade, cera, silicone leve, sprays, entre outros.



MAV2000 (1 Lt)

AVERY FLAT SURFACE CLEANER

Preparação e Limpeza de Superfícies

Adequado para limpar superfícies planas, laterais rígidas de camiões, outdoors, paredes preparadas para receber vinil, etc



MAV2001 (5 Lt)

3M SPRAY-LIM

Limpeza de Superfícies



Spray 500 ml
5 Lt

SOTT DEEP CLEANING CLAY

Limpeza de Superfícies

Argila amassável para limpeza profunda de carrocerias.



MSO300049 (180g)

IP MAGIC APPLY

Líquido de Aplicação

Líquido eco-friendly de aplicação para uma colagem rápida e fácil.



MIPMAGICAPPLY1 (1 Lt)
MIPMAGICAPPLY (5 Lt)

ORAFOL

Gel para Aplicação

- Para aplicação a húmido das películas Orafol
- Prolonga as propriedades de deslizamento
- Não goteia durante as aplicações verticais
- Não seca prematuramente
- Secagem invisível e livre de resíduos
- Adequado para aplicação em PPF (Paint protect film)



ORAPPGEL (1 Lt)

AVERY GEL APLICAÇÃO

Gel para Aplicação



MAVAPPGEL01 (1 Lt)
MAVAPPGEL05 (5 Lt)

3M 38590

Gel para aplicação de PPF



3,78 Lt

IP ADHESIVE REMOVER

Removedor de adesivos

Removedor eco-friendly para eliminar os restos de cola deixados pelos vinis e materiais autocolantes.



MIP 2000 (1 Lt)

IP VINYL REMOVER PRO

Removedor de vinil

Removedor de vinil eco-friendly altamente eficaz e versátil para filmes autoadesivos.



MIP 1006 (1 Lt)
MIP 1007 (5 Lt)

3M RMGR1

Removedor de grafismos



1 Lt

ACST PANO MC

Pano de Microfibras Ultra Clean

Panos de microfibras Ultra Clean para limpeza de juntas e cantos das viaturas.



10 uni

Preparadores de Superfícies e Limpeza

ACST FILM CL

CarWrap Film Cleaner

Produto para remover a sujeira em filmes com acabamento mate e brilho.



Embalagem de 500 ml

ACST ESP CW

Esponja de Limpeza CarWrap

Esponja de limpeza indicada para filmes car wrapping mate e filmes texturados (interior).



2 uni

INTENSIVE CLEANER

Limpeza de Películas Brilho e Mate

Especialmente desenvolvido para a limpeza de películas de Car Wrapping da ORAFOL.



Referência	Acabamento	Embalagem
ORA359500016	Brilho	500 ml
ORA359500026	Mate	

LONG-LASTING SEAL

Manutenção de Películas Brilho e Mate

Especialmente desenvolvido para a manutenção de películas de Car Wrapping da ORAFOL.



Referência	Acabamento	Embalagem
ORA359500017	Brilho	500 ml
ORA359500027	Mate	

SOTT PRESSURE SPRAYER HOZELOCK 1,25L

Pulverizador de pressão SOTT

Pulverizador com sistema de bomba manual - 1,25lt.



MSO5504075

SOTT PRESSURE SPRAYER HOZELOCK 7L

Pulverizador de pressão SOTT

Pulverizador com sistema de bomba manual
Capacidade para 5lt de líquido.



MSO5504007

Preparadores de Superfícies e Limpeza

3M 3950

Verniz selante

Verniz para selar as bordas do vinil e proteger contra a infiltração de águas e solventes.



0,236 Lt

ACST FITA SEL

Edge Sealing Tape - 15 mm

Fita para selar e proteger as pontas do filme.



25 mt

RT SEALIT PEN

Sealit Pen

Caneta para selar e proteger as pontas do filme.



3M INPRVD

Primário de silano para vidro

Primário para criar uma barreira contra a humidade no vidro antes de aplicar o adesivo.



1 Lt

3M PR94

Primário para superfícies pintadas / lacadas



240 ml

950 ml

Caneta 6,6 ml

3M PRIMER UNIVERSAL UV

Primário para superfícies pintadas / lacadas

Inclui um indicador de UV que o torna visível sob luz UV.



240 ml

950 ml

Facas de Corte

ORA 48000-005
Faca standard metálica



OL A-1
Faca standard amarela



OL SILVER
Faca standard silver



OL SAC-1
Faca com lâmina pontiaguda 30°



OL 180BLACK
Faca standard preta



MIP4100
Faca IP premium cutter "Black Edition"



OL ASB-10
Lâmina 9 mm



Para facas standard

10 lâminas

OL SAB-10
Lâmina 9 mm / 30°



Para facas OL SAC

10 lâminas

OL AB-10S
Lâmina 9 mm em aço inoxidável



Para facas standard

10 lâminas

OL ASBB-10
Lâmina 9 mm Ultra Sharp



Para facas standard

10 lâminas

Facas de Corte

MNTBA15P

Lâmina em aço carbono preto - 9 mm / 30°



Para faca IP Premium Cutter "Black Edition"

10 lâminas

OL LB-10 / OL LB-50

Lâmina 18 mm



Para facas largas

10 lâminas
50 lâminas

OL L-1

Faca larga com bloqueio manual



OL RTY-2/G

Faca rotativa 45 mm



Faca OL RTY-2/G
Lâminas OL RB45-10 (10 uni)

OL PC-L

Faca de corte para materiais rígidos



Faca PC-L
Lâminas OL PB-800/3 (3 uni)

OL AK-1

Bisturi artístico



Bisturi OL AK-1
Lâminas OL KB (25 uni)

OL SCS-1

Tesoura pequena em aço inoxidável



OL SCS-2

Tesoura grande em aço inoxidável



OL MC-45

Faca angular



OL CMP-1/DX

Faca compasso



Faca compasso OL CMP-1/DX
Lâminas OL COB-1 (15 uni)

Arrumação e Funcionalidade

AC APFIX

Base para rolos de película de transporte



Referência	Largura
ACAPFIX 070	70 mm
ACAPFIX 130	130 mm

MIP4000

Banco de aplicação ImagePerfect

Banco indicado para trabalhar confortavelmente numa posição curvada ou ajoelhada.



AC SROLOS

Suporte com rodas para 9 rolos



ROLL CLIP

Clip para fechar rolos



Referência	Descrição
IP CLIPL	Clip para rolo de 80 mm - L
IP CLIPXL	Clip para rolo de 110 mm - XL

PROBLEMA



SOLUÇÃO



Bases de Corte e Réguas

AC PCOL

Placa de corte verde - Olfa

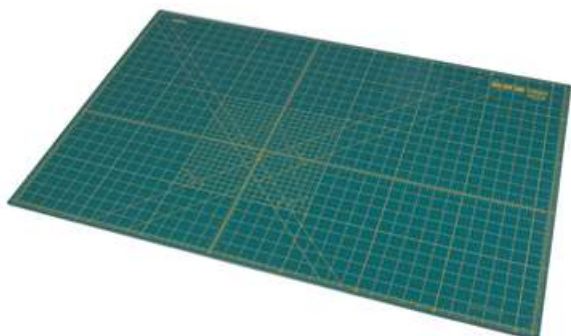

- Placa de corte com auto-cura de 1,6 mm de espessura, verde escura com linhas de grelha amarelas.

Dimensão

470 x 320 mm

630 x 470 mm

940 x 630 mm

RÉGUA DE SEGURANÇA X-BLACK



Referência	Dimensão
ACRS X-BLACK 1000	1000 mm
ACRS X-BLACK 1500	1500 mm
ACRS X-BLACK 2000	2000 mm
ACRS X-BLACK 2500	2500 mm
ACRS X-BLACK 3000	3000 mm

RÉGUA YELLOW-5 CUTTING RULER



Referência	Dimensão
MPL223000000300001	1000 mm
MPL223000000300002	1500 mm

RÉGUA DE SEGURANÇA EM ALUMÍNIO



Referência	Dimensão
ACRS 1000	1000 mm
ACRS 1500	1500 mm
ACRS 2000	2000 mm
ACRS 3000	3000 mm

Cortadoras Trimalco

EUROPA

Cortadora básica

Cortadora para grandes formatos com alto desempenho e precisão.

Referência	Largura
TR ECR4012	1500 mm
TR ECR4013	2000 mm
TR ECR4014	2500 mm
TR ECR4015	3000 mm
TR ECR4016	3500 mm



NEMESIS

Sistema integral de corte

Sistema integrado, incluindo cortadora com elevadores incorporados e base de corte para bancada.

Referência	Largura
TR NC4112	1500 mm
TR NC4113	2000 mm
TR NC4114	2500 mm
TR NC4115	3000 mm
TR NC4116	3500 mm



HELIOS

Cortadora de uso geral

Cortadora transportável com base incorporada.

Referência	Largura
TR HEC4052	1600 mm
TR HEC4053	2100 mm
TR HEC4054	2600 mm
TR HEC4055	3100 mm



Elevadores para Cortadora Europa

TR E4180 Conjunto



Lâminas

Lâminas padrão

TRE4170 Caixa - 100 lâminas



Cortadoras Trimalco

APOLLO

Cortadora vertical

Com um elevado grau de desempenho, a APOLLO é uma solução realmente económica para cortar suportes rígidos sem pó e sem ruído. O cabeçal padrão leva 3 lâminas que cortam em progressão, de modo que seja a última lâmina a terminar o corte dos materiais mais grossos. Surpreende a facilidade com que se corta o PVC rígido de 10 mm.

É opcional um suporte traseiro autónomo que possibilita colocar a cortadora em qualquer local. Uma das principais características é um contra-peso que permite deixar as mãos livres para carregar o material e vai aliviar a fadiga do operador.

Ideal para cortar

- Cartão
- Poliestireno
- Alveolar
- PVC

Extensão



Cortadora APOLLO

Referência	Dimensão
TR 4043	1650 mm
TR 4044	2100 mm
TR 4045	2500 mm
TR 4046	3100 mm

Suporte Traseiro

Referência
TR 4103
TR 4104
TR 4105
TR 4106

Acessórios

Lâminas padrão

TRE4170 Caixa - 100 lâminas



Corte de alumínio composto

TR 4171 Suport #2

TR 4173 Lâminas



Corte "V" em alumínio composto

TR 4162 Suport #3A

TR 4175 Lâminas



Marcação de acrílico

TR 4163 Suport #3B

TR 4174 Lâminas



Kit Extensão

Referência

TR 4133

TR 4134

TR 4135

TR 4136

Acessórios Têxtil - Tiras de PVC



AS 4545

Tira de PVC



Dimensão

12 x 3 mm

14 x 3 mm

10 x 4 mm

• Rolo de 200 mt.

TPE PROFILE

Tira de TPE

PVC Free 



Dimensão

12 x 3 mm

14 x 3 mm

• Rolo de 100 mt.

AS 4477

Tira de silicone



Dimensão

14 x 3 mm

• Rolo de 100 mt.

AS6015-01-14X3-SK

Tira de PVC adesiva

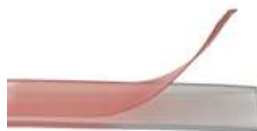

Dimensão

14 x 3 mm

• Rolo de 50 mt.

AS 4495-1

Tira de remoção



• Rolo de 100 mt.

Acessórios Têxtil para Bandeiras



AS 4372

Precinta para bandeira com 50 mm



Cores

Branco

Preto

- Rolo de 100 mt.

AS ARG

Argolas plásticas com 25 mm



Cores

Branco

Preto

- Saco com 100 uni.

AS 4515

Mosquetão com 47 mm



Cores	Pr uni
Branco	0,19 €
Preto	0,19 €

- Saco com 100 uni.

AS 5040

Elástico para bainha de beach flag com 130 mm



Cores

Branco

Preto

- Rolo de 50 mt.



AS 4540

Tecido para bainha de beach flag com 120 mm



Cores

Branco

Preto

- Rolo de 100 mt.

Elásticos, Esticadores e Mosquetões

AS 3539

Esticador elástico com 250 mm



Cores

Branco

Preto

- Saco com 25 uni.



AS 4524 35

Cordão elástico com 3,5 mm



- Rolo de 200 mt.

AS 4535

Snapper - Banner Clip



Cores

Branco

Preto

AS 4707

Keder em PVC com 8 mm de diâmetro + 20 mm de aba



- Rolo de 100 mt.

AS 4592 6

Tubo de plástico redondo com 6 mm de diâmetro



- Rolo de 100 mt.

AS 4592 8

Tubo de plástico redondo com 8 mm de diâmetro



- Rolo de 100 mt.

Expositores, LED's e Perfis

Expositores 154

- ES1001 Economy Roll-Up
- Roll-Up Display Film
- Pet Transparente
- Suporte para cartazes
- Clip Frame
- PosterFix

Perfis Ptex - Decoração Têxtil 157

- PT P012 - Perfil para adaptação interna
- PT P001 - Perfil simples
- PT P021 - Perfil face simples
- PT P022 - Perfil dupla face
- PT P015 - Perfil de reforço
- PT P007 - Perfil para caixa de luz
- PT P008 - Perfil para caixa de luz dupla face
- Pés
- Acessórios para perfis Ptex

Perfis WallTex - Decoração de Interiores 163

- WT P-CCR - Para fixação a paredes
- WT P-CWR - Para fixação a tetos
- Acessórios para perfis Walltex

Perfis Crystal - Tensionamento de Telas 164

- CR PFC - Perfil C
- CR PFKTN - Perfil KTN
- CR PFKT - Perfil KT
- Acessórios para perfis Crystal

LED's 165

Aplicação Traseira

- Crown OTPO S0
- Crown OTPO S1
- Crown OTPO S2
- Crown OTPO S3
- Crown OTPO S4
- Snow MINI S12
- Crown MINI
- Crown OPTO S2 RGB

Aplicação Lateral

- Crown DUO R13/12V
- Crown DUO W3

Fontes de Alimentação 167

- BLP 12V/36W
- BLP 12V/60W
- BLP 12V/100W

Fontes de Alimentação 24V 167

- BLP 24V/60W
- BLP 24V/100W



Expositores

ES1001 ECONOMY ROLL-UP

Estrutura com bolsa de transporte

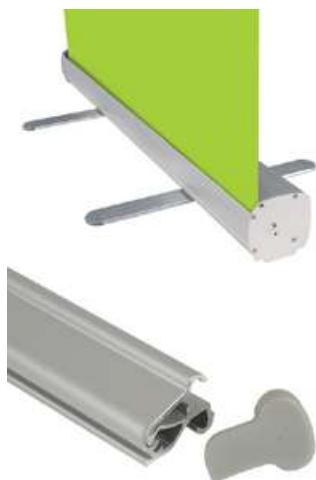

Referência	Dimensões
ES1001	850 x 2000 mm

NORMAJET PET+ PP

Roll-Up Display Film



- Película blackout multicamada de 240 microns.
- Rigidez adequada para não ondular.
- Excelentes características de enrolamento.
- A frente branco mate reduz os reflexos e melhora a densidade da imagem e a traseira branca não transmissiva é perfeita para impressões coloridas brilhantes.

Referência	Largura	Comprimento
NJET P	910 mm	30 mt
	1067 mm	30 mt
	1270 mm	30 mt
	1524 mm	30 mt

Expositores

PET TRANSPARENTE

Poliéster transparente semirrígido



- Excelente qualidade de impressão, bastante flexível.
- Indicado para aplicação interior ou exterior a curto prazo.
- Boa resistência à água e à abrasão.

Referência	Largura	Comprimento
PET 175	1220 mm	50 mt

CLIP FRAME

Para cartazes de várias dimensões

- Em alumínio anodizado.
- Aba rebatível de 25 mm.
- Pode ser fixo à parede na vertical ou na horizontal.
- Cada quadro é embalado individualmente e fornecido com buchas e parafusos para fixação.

Referência	Formato
ES1090	A3



Expositores

POSTERFIX

Para pontos de venda

Sistema de fixação magnética para afixar documentos gráficos como: cartazes, comunicações, relatórios, promoções, etc.

Referência	Descrição
PFA4	PosterFix A4 Vertical Standard

Cores:



Outras medidas*

A5, A3, 50 x 70 cm, 70 x 100 cm - Vertical e Horizontal.

Personalizado*

Poderá personalizar as bandas superior e inferior da forma que desejar.

* Sujeito a orçamento.



Perfis para decoração têxtil

Simple e fáceis de montar.
Perfis para estruturas com tecidos.
Fixação através de tira em PVC.



PT P012

Perfil para adaptação interna com 30 x 8 mm

Perfil para adaptação interna. Pode ser aparafusado ao interior de uma estrutura (móveis, paredes, etc) criando, desta forma, um quadro.

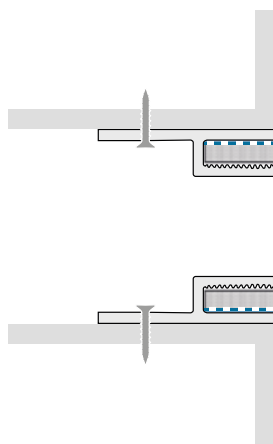
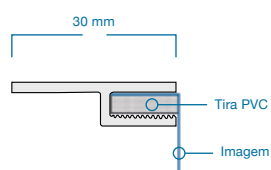

Perfis Ptex

PT P001

Perfil simples com 15 x 22 mm

Perfil simples para construção de molduras ou para fixação direta à parede.

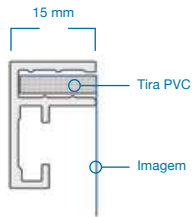

Acessórios para Perfil PT P001

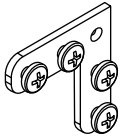

PT A011 - Esquadro

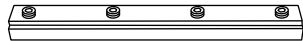

PT A033 - Barra de união



PT P021

Perfil face simples com 35 x 32 mm

Perfil têxtil face simples para aplicação em parede ou como estrutura autónoma.

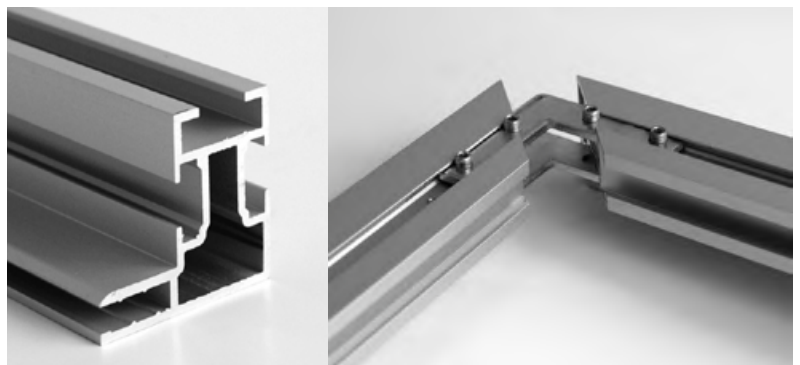
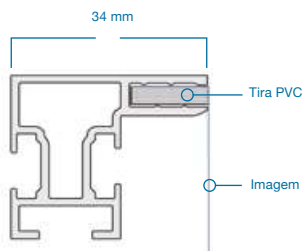

Acessórios para Perfil PT P021

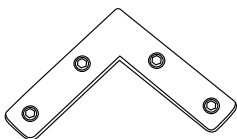

PT A017 - Esquadro

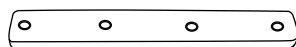

PT A032 - Barra de união

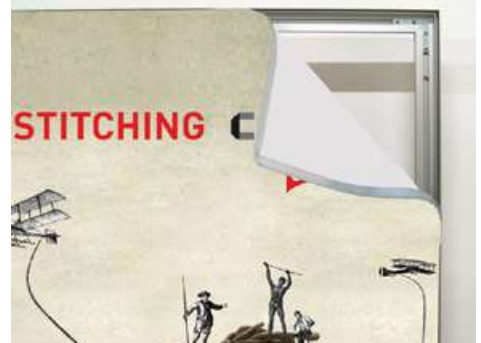

Perfis Ptex

PT P022

Perfil dupla face com 50 x 40 mm

Perfil têxtil dupla face para construção de expositores, paredes, etc.

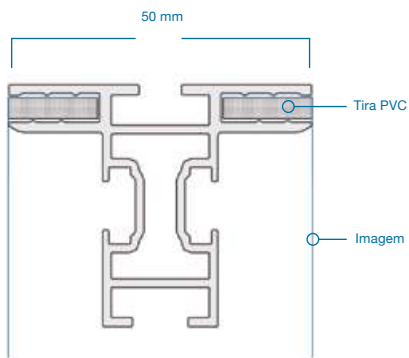

Acessórios para Perfil PT P022

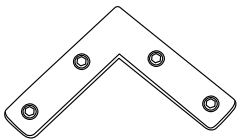

PT A017 - Esquadro

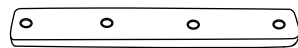

PT A032 - Barra de união



PT P015

Perfil de reforço com 36 x 19 mm

Perfil de reforço para estruturas executadas com os perfis P002, P003, P021 e P022.

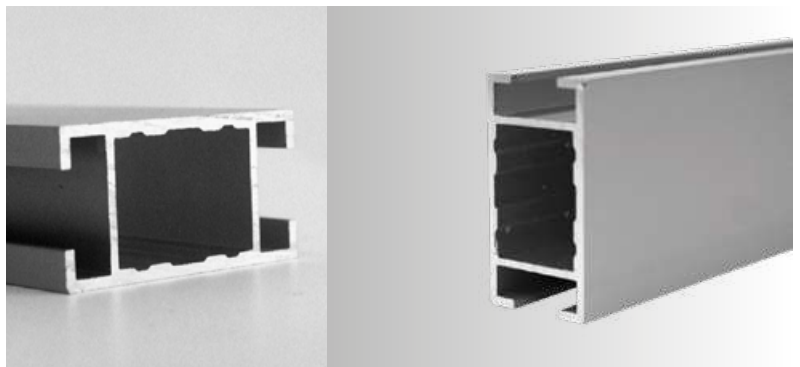
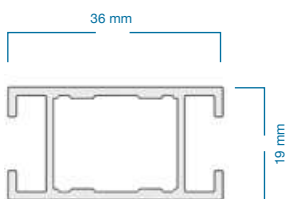

Acessórios para Perfil PT P015

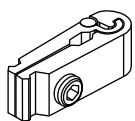

PT A015 - Clip

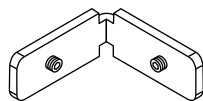

PT A018 - Esquadro



Perfis Ptex

PT P007

Perfil para caixa de luz com 75 x 22 mm

Perfil têxtil para construção de painéis luminosos (quadros internos para lojas, feiras, escritórios, etc).

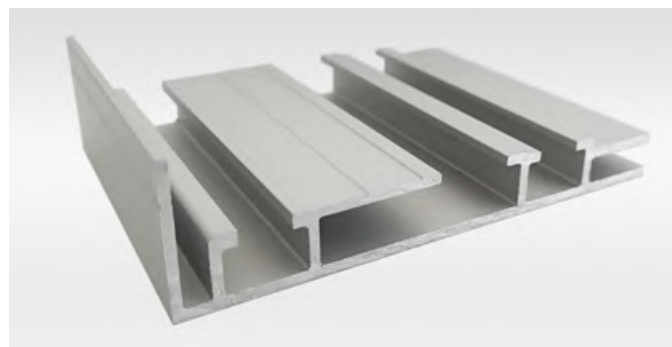
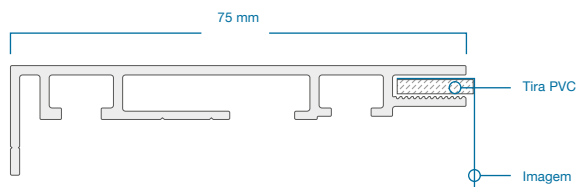

Acessórios para Perfil PT P007

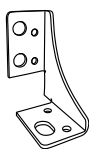

PT A014A
Esquadro de reforço

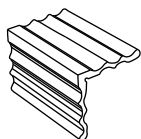

PT A023
Cantoneira

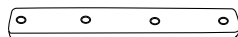

PT A051
Barra de união

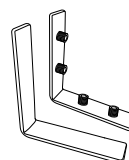

PT A027A
Esquadro

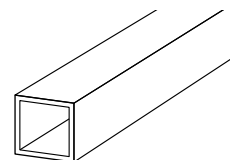

PT P016
Tubo de reforço
com 15 x 15 mm

Perfis Ptex

PT P008

Perfil para caixa de luz dupla face com 120 x 10 mm

Perfil têxtil dupla face para construção de painéis luminosos com sistema de LED perimetral

(quadros internos para lojas, feiras, escritórios, etc).

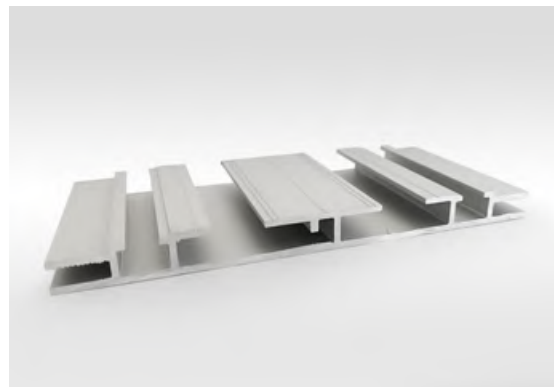
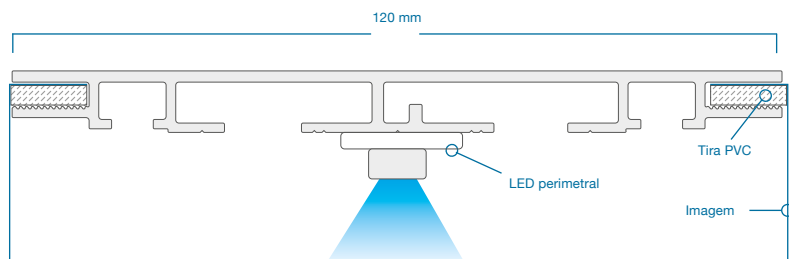

Acessórios para Perfil PT P008

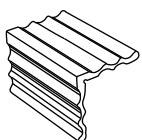

PT A023
Cantoneira

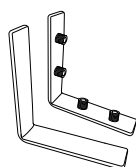

PT A027A
Esquadro

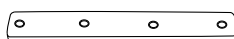

PT A051
Barra de união

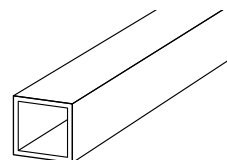

PT P016
Tubo de reforço
com 15 x 15 mm

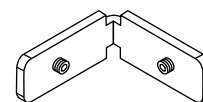

PT A018
Esquadro

Pés

PT A003

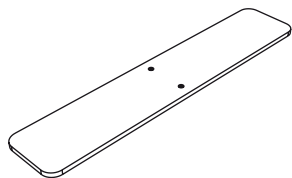

Pé retangular com
400 x 80 x 6 mm

PT A004

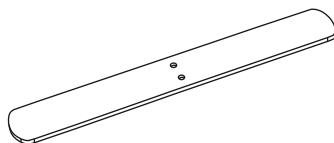

Pé retangular com
400 x 50 x 5 mm

Perfis Ptex

PT P001

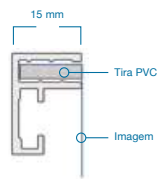

PT P007

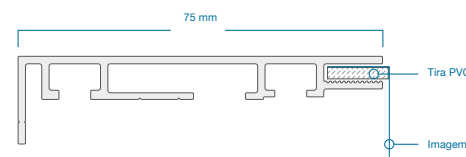

PT P008

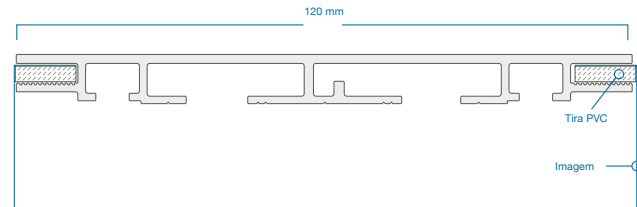

PT P012

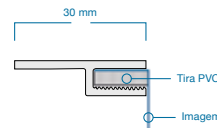

PT P015

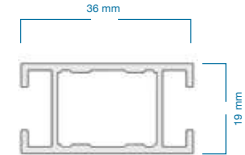

PT P021

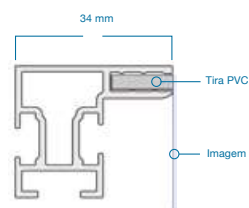

PT P022

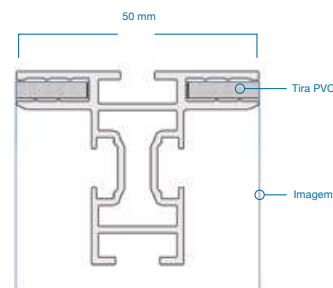

Acessórios

PT A011

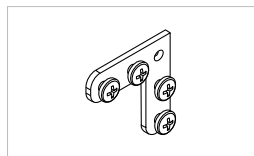

Esquadro para PT P001

PT A012

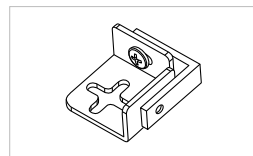

Esquadro para PT P003

PT A013

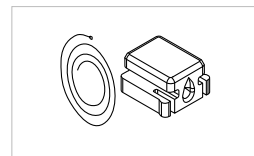

Sistema de fixação de teto para PT P003

PT A014A

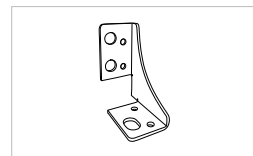

Esquadro de reforço para PT P007

PT A015

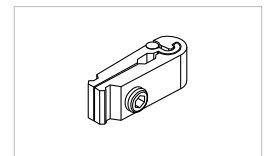

Clip para perfil de reforço PT P015

PT A017

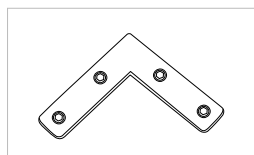

Esquadro para PT P021 e PT P022

PT A018

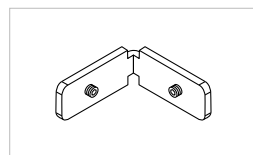

Esquadro para PT P003, PT P021, PT P022 e para perfil de reforço PT P015

PT A023

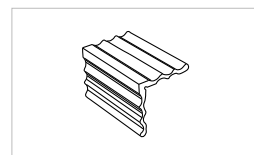

Cantoneira para PT P007 e PT P008

PT A027A

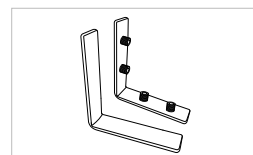

Esquadro para PT P007 e PT P008

PT A032

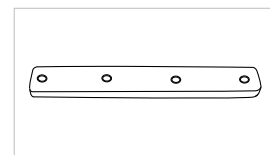

Barra de união para PT P003, PT P021 e PT P022

PT A033

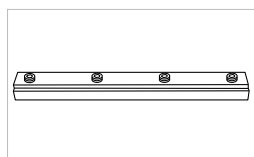

Barra de união para PT P001

PT A051

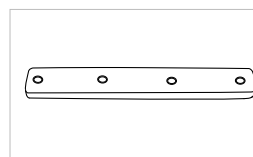

Barra de união para PT P007 e PT P008

PT P016

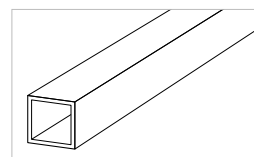

Tudo de reforço com 15 x 15 mm para PT P007 e PT P008

Perfis para decoração de interiores

Os perfis WallTex são uma solução simples e inovadora para o tensionamento de suportes flexíveis ligeiros, sendo uma excelente solução para a decoração de espaços interiores.

WT P-CCR

Indicado para fixação a paredes

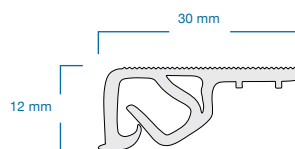

Aplicação em paredes.

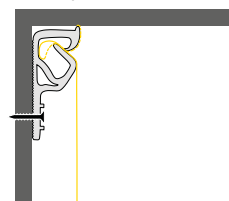

Aplicação em tetos.

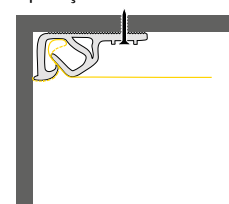

WT P-CWR

Indicado para fixação a tetos

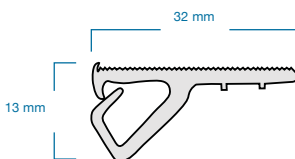

Aplicação em tetos.

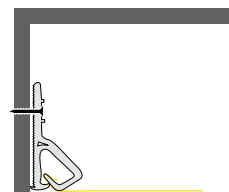
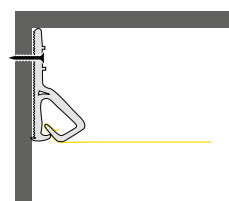

Acessórios

WTA-CTM



Espátula com cabo moldado

WTA-CTI 2



Espátula com cabo em plástico

WTA-CTP



Espátula plástica

WTA-TESOURA



Tesoura para corte de cantos

Perfis para tensionamento de telas

O sistema Crystal é uma solução simples e inovadora para o tensionamento de suportes flexíveis (telas, tecidos, etc) conseguindo assim, garantir aos fabricantes de sinalética e de impressão digital uma vantagem competitiva.

CRPFC

Perfil C com 20 x 9 mm

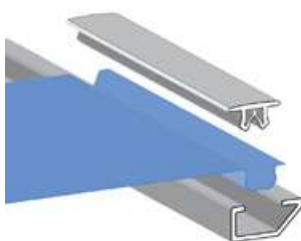

CRPFKTN

Perfil KTN com 21 x 20 mm

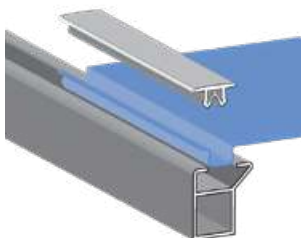

CRPFKT

Perfil KT com 64 x 36 mm

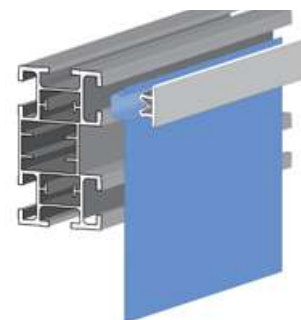

Acessórios

CR JN BR/PT



Junquilha normal branco ou preto com 3 metros.

Cor

Branco*

Preto*

* Preços válidos para venda junto com o perfil.

CR JR BR



Junquilha reforçado branco com 3 metros.

Cor

Branco*

* Preços válidos para venda junto com o perfil.

CR EQ



Esquadro de montagem para KTN e KT

WTA-TESOURA



Tesoura para corte de cantos



CROWN OPTO S0

Indicado para caixas de luz e letras de canal com 30 a 80 mm de profundidade.

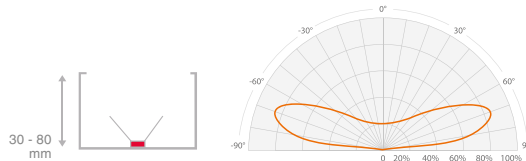

Ref.	Potência	IP	Distância de Módulos	Lumen Saída	Cor	Módulos por Cadeia
BLM S0	0,35 W	67	130 mm	38 lm	6500K	60 pcs

BLA PHS0

Pixel Holder



- Acessório para facilitar a instalação dos módulos da série Crown OPTO S0.
- Economiza até 80% de tempo de instalação.
- Material flexível para instalação segura.

Saco com 100 un

CROWN OPTO S1

Indicado para caixas de luz e letras de canal com 60 a 120 mm de profundidade.

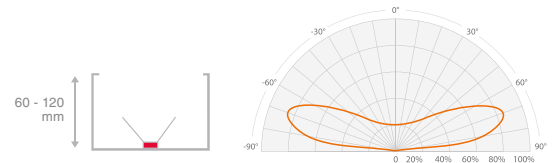

Ref.	Potência	IP	Distância de Módulos	Lumen Saída	Cor	Módulos por Cadeia
BLM S1	0,75 W	67	200 mm	80 lm	6500K	50 pcs

CROWN OPTO S2

Indicado para caixas de luz e letras de canal com 80 a 140 mm de profundidade.

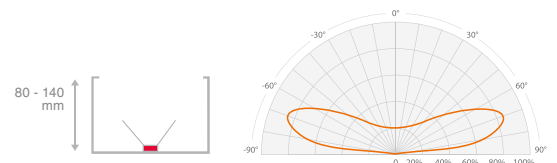

Ref.	Potência	IP	Distância de Módulos	Lumen Saída	Cor	Módulos por Cadeia
BLM S2	1 W	67	240 mm	105 lm	6500K	40 pcs

CROWN OPTO S3

Indicado para caixas de luz e letras de canal com 120 a 200 mm de profundidade.

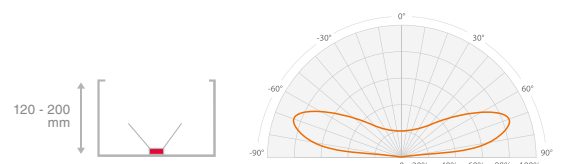

Ref.	Potência	IP	Distância de Módulos	Lumen Saída	Cor	Módulos por Cadeia
BLM S3	1,5 W	67	340 mm	155 lm	6500K	25 pcs

LED's - Aplicação Traseira

CROWN OPTO S4

Indicado para caixas de luz e letras de canal superiores a 160 mm de profundidade.

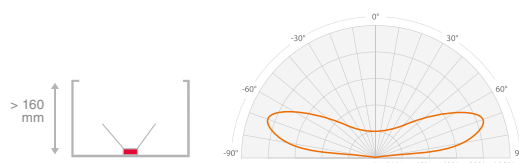

Ref.	Potência	IP	Distância de Módulos	Lumen Saída	Cor	Módulos por Cadeia
BLM S4	2 W	67	340 mm	210 lm	6500K	20 pcs

SNOW MINI S12

Indicado para letras de canal com 40 a 75 mm de profundidade.

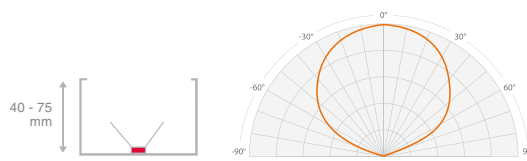

Ref.	Potência	IP	Distância de Módulos	Lumen Saída	Cor	Módulos por Cadeia
BLM S12	0,3 W	66	75 mm	14,5 lm	7000K	30 pcs

MINI

Indicado para letras de canal com 20 a 60 mm de profundidade.

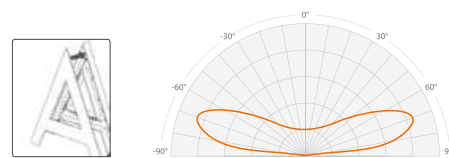

Ref.	Potência	IP	Distância de Módulos	Lumen Saída	Cor	Módulos por Cadeia
BLM CMINI	0,3 W	66	85 mm	28 lm	6500K	50 pcs

CROWN OPTO S2 RGB

Indicado para caixas de luz e letras de canal com 80 a 160 mm de profundidade.

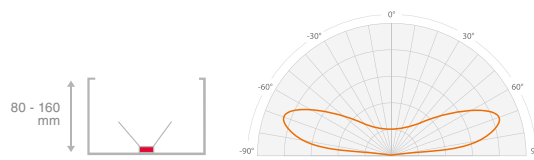

Ref.	Potência	IP	Distância de Módulos	Lumen Saída	Cor	Módulos por Cadeia
BLM S2 RGB	0,72 W	65	200 mm	14 lm	RGB	25 pcs

LED's - Aplicação Lateral

DUO W1

Indicado para caixas de luz dupla face com altura máxima de 1500 mm.

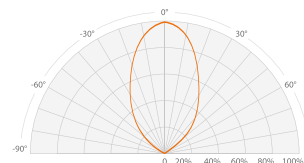
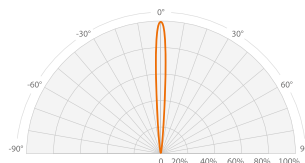
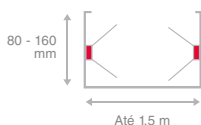

Ref.	Potência	IP	Distância de Módulos	Lumen Saída	Cor	Módulos por Cadeia
BLM W1	1,4 W	66	150 mm	130 lm	6500K	30 pcs

DUO W3

Indicado para caixas de luz dupla face com altura máxima de 2500 mm.

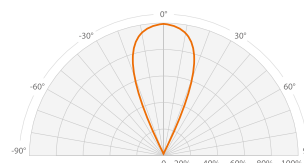
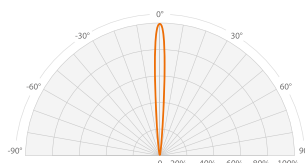
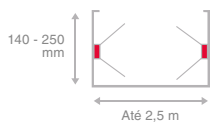

Ref.	Potência	IP	Distância de Módulos	Lumen Saída	Cor	Módulos por Cadeia
BLM W3	3,6 W	66	330 mm	300 lm	6500K	10 pcs

Fontes de Alimentação (IP 67 - 3 anos)

Ref.	Dimensões	Voltagem de Saída	Corrente de Saída	Potência
BLP 12V/36W	148 x 32 x 28 mm	12 V	0~3 A	36 W
BLP 12V/60W	162 x 42,5 x 30 mm	12 V	0~5 A	60 W
BLP 12V/100W	187 x 52 x 37 mm	12 V	0~8,3 A	100 W

Fontes de Alimentação 24V (IP 68 - 5 anos)

Ref.	Dimensões	Saída	Potência
BLP 24V/60W	162,5 x 42,5 x 32 mm	0 ~ 2.5A	60 W
BLP 24V/100W	190 x 52 x 37 mm	0 ~ 4.2A	100 W



Revestimentos para Arquitetura e Decoração

Soluções para a implementação rápida e económica de ideias e conceitos de design.



Arquitetura e Decoração

Revestimentos 170

para Arquitetura e Decoração - Cover Styl'

- Cores Sólidas
- Mármore
- Madeira
- Metalizados
- Pedras Naturais
- Pele
- Têxteis
- Purpurina

Revestimentos 172

para Arquitetura e Decoração - 3M DI-NOC

- Revestimentos Decorativos
- Revestimentos Decorativos - Série Mate
- Revestimentos Decorativos para Exterior
- Revestimentos Decorativos resistentes á abrasão
- Glass Finishes - Para aplicação em vidro

Tecido para Vidros 174

- Avery SQUID - Tecido Autoadesivo Transparente

Superfícies Naturais 175

- Avery Organoid

Quadros de Escrita 176

- Whiteboard
- Whiteboard Magnético
- Acessórios Whiteboard
- Blackboard
- Acessórios para Blackboard
- Tela Ferrosa
- Retroprojeção

Proteção Solar 179

Aplicação Exterior

- Avery Silver 20x
- IP 7103
- IP 7114
- IP 7115
- IP 7116
- IP 7101
- IP 7102
- IP 7108
- IP 7109
- IP 7110
- IP 7119

Aplicação Interior

- Avery Silver 20i
- IP 7206
- IP 7209
- IP 7210
- IP 7203
- IP 7213

Películas de Segurança 182

- IP 7301
- IP 7302

Proteção UV 182

e Especialidade

- IP 7403
- IP 7405
- IP 7407

Privacidade / Blockout 183

- IP 7501
- IP 7502

Privacidade - LCD e E-Change 183

- IP 7504
- IP 7505

Películas Dichroic e Transparentes Coloridos 184

- IP 7601 / 7602
- IP 7603 - 7624

Decoração de Vidros - Padrões 184

- IP 7700





Películas Autocolantes para paredes, portas e mobiliário.

Com mais de 470 opções de revestimentos adesivos, divididos em 24 classes, pode assumir qualquer projeto de decoração de interiores ou de renovação, seja grande ou pequeno, em vários ambientes desde hotéis, restaurantes, lojas, escritórios, e muitos outros projetos.



Gamas

Color Essencial

Color Silk Prestige

Color Silk

Wood Cork Prestige***

Wood Painted Prestige*

Wood Painted

Wood Light

Wood Medium

Wood Dark

Stone Marble

Stone Granite

Stone Terrazzo

Stone Volcanic

Concrete Pure*

Concrete Urban

Steel Brushed

Steel Brushed Prestige

Steel Rust Prestige

Steel Aurora Prestige

Textile Natural Prestige**

Textile Natural

Textile Metallic Prestige

Textile Leather

Glitter**

ANTES



DEPOIS



Venda a metro - mínimo 5 metros, para os acabamentos disponíveis e a rolo para os restantes.

Largura: 1220 mm / Comprimento de rolos: 50 metros

Rolos de *40 metros ** 30 metros *** 20 metros

Revestimentos para Arquitetura e Decoração



NF55



NE77

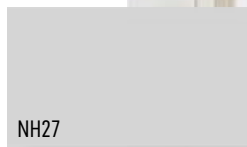

NH27

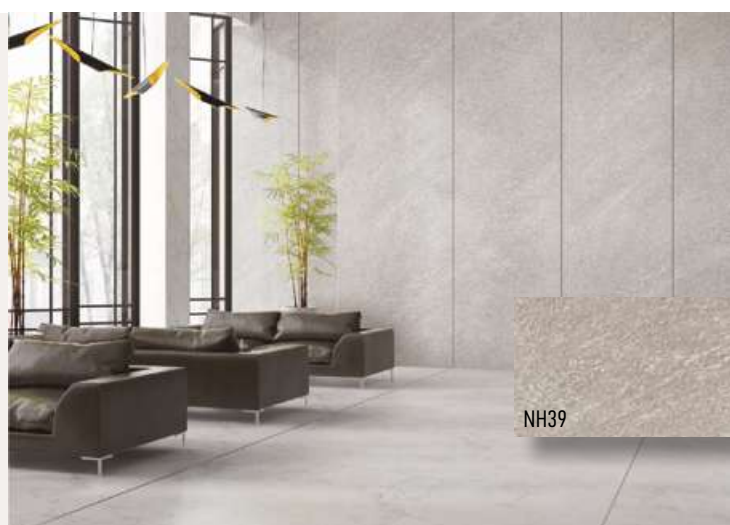

NH39



AL09



NE13

3M DI-NOC



ET-1775

Revestimento decorativo autoadesivo para aplicação sobre superfícies planas, curvas e inclusivamente tridimensionais, aplicando calor. Adequado para corte e transformação. Algumas referências podem ser impressas.



FW-1983

Família	Acabamento	Largura	Comp.
AE	Ceramic/Tile, Mortar/Stucco, Industrial Texture	1220 mm	50 mt
AM	Textured Metal	1220 mm	50 mt
BW	Abstract	1220 mm	50 mt
CA	Carbon	1220 mm	50 mt
CH	Hairline Metal	1220 mm	50 mt
CN	Concrete	1220 mm	50 mt
ET	Effect	1220 mm	25 mt
FA	Textile, Haku/Washi , Oxidized Metal, Ceramic/Tile, Abstract	1220 mm	50 mt
FE	Textile, Haku/Washi	1220 mm	50 mt
FW	Fine Wood	1220 mm	50 mt
HG	High Gloss	1220 mm	50 mt
HS	Abstract	1220 mm	50 mt
LE	Leather	1220 mm	50 mt
LW	Abstract	1220 mm	50 mt
LZ	Abstract	1220 mm	50 mt
ME	Metal, Textured Metal, Hairline Metal, Oxidized Metal	1220 mm	50 mt
MW	Metallic Wood	1220 mm	50 mt
NU	Textile	1220 mm	50 mt
PA	Metal	1220 mm	50 mt
PC	Sand	1220 mm	50 mt
PG	Abstract	1220 mm	50 mt
PS	Solid Colour	1220 mm	50 mt
PT	Abstract	1220 mm	50 mt
RS	Abstract	1220 mm	50 mt
RT	Oxidized Metal	1220 mm	50 mt
SE	Abstract	1220 mm	50 mt
SI	Textile	1220 mm	50 mt
ST	Stone	1220 mm	50 mt
TE	Carbon, Abstract	1220 mm	50 mt
VM	Textured Metal, Metal, Oxidized Metal, Haku/Washi , Hairline Metal	1220 mm	25 mt
WG	Wood Grain Gloss, Wood Grain	1220 mm	50 mt

Venda a metro para os acabamentos disponíveis e a rolo para os restantes.

Revestimentos Decorativos - Série Mate

Textura realista criada com a combinação de revestimento mate e gravação de relevo em alta definição. Resistência às impressões digitais e facilidade na manutenção das superfícies.

Família	Acabamento	Largura	Comp.
AE	Smooth Mortar, Industrial Texture	1220 mm	50 mt
DW	Dry Wood	1220 mm	50 mt
ME	Metal	1220 mm	50 mt
NU	Textile	1220 mm	50 mt
PS	Solid Colour	1220 mm	50 mt
PW	Premium Wood	1220 mm	50 mt
ST	Smooth Stone	1220 mm	50 mt
SU	Suede	1220 mm	50 mt
VM	Smooth Metal	1220 mm	25 mt

Venda a metro para os acabamentos disponíveis e a rolo para os restantes.

Revestimentos Decorativos para Exterior

Revestimento decorativo auto-adesivo para aplicação exterior.

Adequado para corte e moldura.

Família	Acabamento	Largura	Comp.
AE	Ceramic/Tile	1220 mm	50 mt
FW	Fine Wood	1220 mm	50 mt
LE	Leather	1220 mm	50 mt
PA	Metal	1220 mm	50 mt
PS	Solid Colour	1220 mm	50 mt
ST	Stone	1220 mm	50 mt
WG	Wood Grain , Wood Grain	1220 mm	50 mt

Venda a metro para os acabamentos disponíveis e a rolo para os restantes.

Revestimentos Decorativos resistentes à abrasão

Revestimento decorativo de alto desempenho para renovação e decoração de balcões, mesas, esquinas, painéis e móveis.

Resistentes à abrasão causada por arranhões, sujidade e impactos. Uso em interiores.

Família	Acabamento	Largura	Comp.
AE	Ceramic/Tile	1220 mm	25 mt
CH	Hairline Metal	1220 mm	25 mt
FA	Ceramic/Tile, Concrete, Oxidized Metal	1220 mm	25 mt
FW	Fine Wood	1220 mm	25 mt
ME	Metal	1220 mm	25 mt
PA	Metal, Metal/ Effect	1220 mm	25 mt
PS	Solid Colour	1220 mm	25 mt
WG	Wood Grain	1220 mm	25 mt

Venda a metro para os acabamentos disponíveis e a rolo para os restantes.

Glass Finishes - Para aplicação em vidro

Revestimento decorativo para aplicação no verso do vidro.

Família	Acabamento	Largura	Comp.
DG	Wood Grain, Textile, Abstract, Ceramic / Tile, Stone, Metallic, Mortar/Stucco, Single Color	1220 mm	25 mt

Venda a metro para os acabamentos disponíveis e a rolo para os restantes.



SQUID

Tecido autoadesivo imprimível para decoração de vidros



A forma fácil e elegante de revestir as suas janelas.

O novo SQUID Window Textile é um tecido autoadesivo transparente que permite visualizar o exterior durante o dia, ao mesmo tempo, impede que quem está de fora possa visualizar o interior.

A sua versatilidade e simplicidade já o tornaram um grande sucesso nos mercados de design de interiores e arquitetura.

Aptas para impressão solvente, eco-solvente e UV. Apenas a Chalk é compatível com tintas látex.

O Squid Window Textile é ideal para:

- Decoração de janelas interiores
- Comunicação visual
- Divisórias e portas de vidro
- Proteção solar
- Janelas de formato não standard, XL ou muito pequenas.

Referência	Acabamento	Largura
KSQ001L50	Chalk	1372 mm
KSQ00250	Bone	
KSQ00350	Oak	
KSQ00450	Ash	
KSQ00550	Rock	
KSQ00650	Coal	

Venda a metro para as cores disponíveis e a rolo para as restantes.
Rolos de 50 metros.

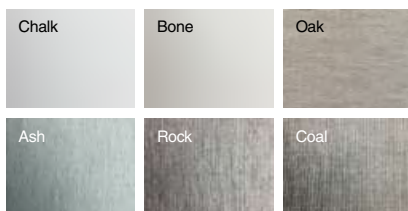



Organoid

Inspirado na natureza

As superfícies naturais Organoid oferecem infinitas possibilidades para o design de interiores únicos, inspirados na natureza.

A gama Organoid inclui 4 materiais opacos para aplicação em superfícies verticais (paredes lisas ou levemente texturizadas, drywall, aglomerado, metal, concreto) e 3 acabamentos transparentes para utilizar em divisórias de vidro.

- Uma nova forma de decorar janelas interiores e paredes
- Visual autêntico e natural
- Adapta-se a qualquer estilo arquitetónico e de interiores
- Fácil de aplicar e de manter
- Transforma cada espaço verdadeiramente numa experiência única



Translúcidos

Opacos



Skellett Leaves



Skellett Leaves - Black



Birch Leaves Cut



Moss Bright Green



Moss Dark Green

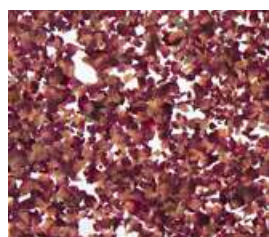

Rose Petals



Sunflower Petals



Mountain Hay + Marguerites



Original Alpine Hay

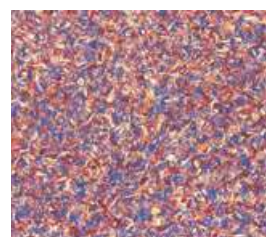

Cornflower Mix

Referência	Gama	Largura
KAVCJ9130001	Skellett Leaves (Translúcido)	1360 mm
KAVCJ9090001	Skellett Leaves - Black (Translúcido)	
KAVCJ9110001	Rose Petals (Translúcido)	
KAVCJ9120001	Sunflower Petals (Translúcido)	
KAVCJ9140001	Birch Leaves Cut	
KORGANOID078	Moss Bright Green	
KORGANOID084	Moss Dark Green	
KORGANOID080	Mountain Hay + Marguerites	
KORGANOID077	Original Alpine Hay	
KAVCJ9030001	Cornflower Mix	

Venda a metro para as cores disponíveis e a rolo para as restantes.
Rolos de 10 metros.

Quadros de Escrita - Whiteboard

Películas de escrita com limpeza a seco.



WHITEBOARD

Branco ou Transparente Brilho e Mate

Referência	Designação	Largura
I2 50.100	Branco Brilho	1350 mm
ASL WBL995	Branco Brilho 	1370 mm
ASL WB975	Branco Mate*	1370 mm
ASL CB90	Transparente Brilho	1370 mm
ASL CB75	Transparente Mate*	1370 mm
COV WMAG	Branco Brilho Magnético	1200 mm

Venda a metro.

- Película branca brilho laminada sobre filme adesivo ferroso.
- Transforma as superfícies em quadros brancos, com a possibilidade de utilizar ímanes.

* As películas mate devem ser limpas com pano microfibras.

Acessórios para Whiteboard

MARCADORES

Ponta Fina



Referência

ACQE MWBPF

Marcador com ponta fina (2 mm) para limpeza a seco.

Cores disponíveis:    

APAGADOR

Com 4 Camadas



Referência

ACQE APWB

Apagador para whiteboard com 4 camadas removíveis (139 x 60 x 25 mm).

BLACKBOARD



Referência	Designação	Tipo	Largura
ASL C61	Blackboard	Giz ardósia	1250 mm
ASL CR62	Blackboard Resistente ao risco	Giz ardósia	1370 mm
I2 51.200N	Blackboard	Giz líquido	1370 mm 1520 mm
ASL BB910	Blackboard	Giz líquido	1250 mm

Venda a metro.

Acessórios para Blackboard

GIZ E APAGADOR



Referência

ACQE GIZBR

Giz Robercolor branco (Caixa com 10 unidades)

ACQE GIZCOR

Giz Robercolor cores sortidas (Caixa com 10 unidades)

ACQE APGIZ

Apagador para giz normal

MARCADORES DE GIZ LÍQUIDO



Referência

ACQE GIZL2*

Marcador médio (2 mm) de giz líquido.

Cores disponíveis:



* Marcadores adequados para Blackboard (ASL BB 910) e para superfícies não porosas como vidro, espelho e cerâmica vidrada.

Tela Ferrosa

PELÍCULA FERROSA ADESIVA

Ao combinar esta película ferrosa com as películas blackboard ou whiteboard, pode personalizar os seus quadros de escrita não só para escrever como para aplicar ímanes ou outros materiais magnéticos.

Referência	Largura
DMFFAD 050	1000 mm
	1200 mm

Venda a metro.



Retroprojeção

PELÍCULA DE RETROPROJEÇÃO

Translúcido Branco

Película difusora para retroprojeção translúcida branca. Autocolante que quando aplicado numa superfície transparente e rígida, cria uma tela de projeção que funciona com qualquer projetor padrão ou sistema de apresentação interativo.

Não é película de escrita.

Referência	Largura
OR 8860	1260 mm

Venda a metro.

AVERY SILVER 20X YAWFRSILVER20X



O mais alto nível de eficiência energética. Alta rejeição solar. Proporciona privacidade durante o dia e uma melhor aparência ao vidro. Vedação de borda obrigatória.

- Cor: Prata espelhado
- Transmissão de luz visível: 16%
- Energia solar rejeitada: 85%
- Transmissão dos raios UV: <1%
- Durabilidade 7 anos

Largura	Comprimento
1524 mm	31 mt

Venda a metro - mínimo de 5 metros.

IP 7103 Chrome 85

Espelhado Premium. Alta rejeição solar. Extremamente eficaz na redução do ganho de calor enquanto continua a permitir alguma transmissão de luz natural. Vedação de borda obrigatória

- Cor: Prata espelhado
- Transmissão de luz visível: 16%
- Energia solar rejeitada: 84%
- Redução brilho (G): 85%
- Transmissão dos raios UV: <1%
- Garantia 10 anos/Durabilidade 12 anos

Largura	Comprimento
1524 mm	30,5 mt

Venda a metro - mínimo de 5 metros.

IP 7114 Graphite 80

O filme reduz consideravelmente o calor solar e o encadeamento. Seu efeito espelhado unidirecional proporciona privacidade e um visual contemporâneo em qualquer exterior de edifício.

- Cor: Prata espelhado
- Transmissão de luz visível: 24%
- Energia solar rejeitada: 80%
- Redução brilho (G): 82%
- Transmissão dos raios UV: 1%
- Garantia 3 anos/Durabilidade 6 anos

Largura	Comprimento
1524 mm	30,5 mt

Venda a metro.

IP 7115 Graphite 70

O filme espelhado similar ao IP7114, promove redução de encadeamento e redução de calor, porém mais claro, isto é, permite maior passagem de luz.

- Cor: Prata claro espelhado
- Transmissão de luz visível: 43%
- Energia solar rejeitada: 65%
- Redução brilho (G): 67%
- Transmissão dos raios UV: 1%
- Garantia 3 anos/Durabilidade 6 anos

Largura	Comprimento
1524 mm	30,5 mt

Venda a metro.

IP 7116 Graphite 45

O filme espelhado similar ao IP7114 e IP7115, promove redução de encadeamento e redução de calor, porém é o mais claro, isto é, permite maior passagem de luz.

- Cor: Prata muito claro espelhado
- Transmissão de luz visível: 59%
- Energia solar rejeitada: 52%
- Redução brilho (G): 47%
- Transmissão dos raios UV: 1%
- Garantia 3 anos/Durabilidade 6 anos

Largura	Comprimento
1524 mm	30,5 mt

Venda a metro.



Exemplo: ImagePerfect 7103

Proteção Solar - Aplicação Exterior

IP 7101

Tint 30

O filme **premium de base nanocerâmica** evitando assim todo o tipo interferências nos aparelhos electrónicos, oferecendo assim uma proteção dos raios infravermelhos, mantendo a transparência por ser livre de metal.

- Cor: Transparente azulado
- Transmissão de luz visível: 71%
- Energia solar rejeitada: 56%
- Redução brilho (G): 25%
- Transmissão dos raios UV: <1%
- Garantia 10 anos/ Durabilidade: 12 anos

Largura	Comprimento
1524 mm	30,5 mt

Venda a metro - mínimo de 5 metros.

IP 7102

Tint 20

O filme **à base nanocerâmica** que proporciona redução de calor mesmo sendo transparente. Por não ser metalizada, não é sensível a corrosão.

- Cor: Transparente azulado
- Transmissão de luz visível: 78%
- Energia solar rejeitada: 45%
- Redução brilho (G): 22%
- Transmissão dos raios UV:< 1%
- Garantia 5 anos/Durabilidade 8 anos

Largura	Comprimento
1524 mm	30,5 mt

Venda a metro - mínimo de 5 metros.

IP 7108

Nature 80

Filme cinzento-escuro que permite a passagem de luz natural e reduz do ganho de calor.

- Cor: Cinzento escuro
- Transmissão de luz visível: 20%
- Energia solar rejeitada: 69%
- Redução brilho (G): 81%
- Transmissão dos raios UV: 1%
- Garantia 3 anos/Durabilidade 7 anos

Largura	Comprimento
1524 mm	30,5 mt

* Venda a metro - mínimo de 5 metros.

IP 7109

Nature 65

Filme cinzento, mais claro que o IP7108, que permite a passagem de luz natural e reduz do ganho de calor.

- Cor: Cinzento médio
- Transmissão de luz visível: 35%
- Energia solar rejeitada: 61%
- Redução brilho (G): 65%
- Transmissão dos raios UV: 1%
- Garantia 3 anos/Durabilidade 7 anos

Largura	Comprimento
1524 mm	30,5 mt

* Venda a metro - mínimo de 5 metros.

IP 7110

Grey 80

Filme Anti-Spy - Dual Reflective: refletividade media do lado de fora e baixa do lado de dentro. Eficaz na redução do ganho de calor enquanto continua a permitir alguma transmissão de luz natural.

- Cor: Cinza espelhado
- Transmissão de luz visível: 20%
- Energia solar rejeitada: 74%
- Redução brilho (G): 78%
- Transmissão dos raios UV: 1%
- Garantia 4 anos/Durabilidade 7 anos

Largura	Comprimento
1524 mm	30,5 mt

Venda a metro - mínimo de 5 metros.

IP 7119

Bronze 90

O filme espelhado cor bronze é eficaz na redução do ganho de calor solar e encadeamento enquanto continua a permitir alguma transmissão de luz natural.

- Cor: Bronze espelhado
- Transmissão de luz visível: 11%
- Energia solar rejeitada: 80%
- Redução brilho (G): 90%
- Transmissão dos raios UV: 1%
- Durabilidade 3 anos

Largura	Comprimento
1524 mm	30,5 mt

Venda a metro.

AVERY SILVER 20i YAWFRSILVER20I



Elevado bloqueio UV. Eficaz na redução dos reflexos. Proporciona privacidade durante o dia e uma melhor aparência ao vidro.

- Cor: Prata espelhado
- Transmissão de luz visível: 30%
- Energia solar rejeitada: 61%
- Transmissão dos raios UV: 1%
- Durabilidade 12 anos

Largura	Comprimento
1524 mm	31 mt

Venda a metro - mínimo de 5 metros.

IP 7209 Graphite 80

O filme com efeito de espelho unidirecional é eficaz na redução do ganho de calor solar enquanto continua a permitir alguma transmissão de luz natural.

- Cor: Prata espelhado
- Transmissão de luz visível: 24%
- Energia solar rejeitada: 79%
- Redução brilho (G): 83%
- Transmissão dos raios UV: 1%
- Garantia 7 anos/Durabilidade 15 anos

Largura	Comprimento
1524 mm	30,5 mt

Venda a metro.

IP 7203 Iron 65

A película, através da sua tonalidade neutra, oferece uma solução discreta para a redução do ganho de calor solar, ao mesmo tempo que continua a permitir alguma transmissão de luz natural. Permite a redução do encadeamento de forma discreta. Apenas para vidros simples.

- Cor: Cinzento
- Transmissão de luz visível: 30%
- Energia solar rejeitada: 61%
- Redução brilho (G): 65%
- Transmissão dos raios UV: 1%
- Garantia 10 anos/Durabilidade 20 anos

Largura	Comprimento
1524 mm	30,5 mt

Venda a metro - mínimo de 5 metros.

IP 7206 Silver 80

Filme espelhado prata com boa qualidade e grande performance na rejeição de energia solar (80%).

- Cor: Prata espelhado
- Transmissão de luz visível: 23%
- Energia solar rejeitada: 80%
- Redução brilho (G): 80%
- Transmissão dos raios UV: 1%
- Garantia 12 anos/Durabilidade 20 anos

Largura	Comprimento
1524 mm	30,5 mt

Venda a metro - mínimo de 5 metros.

IP 7210 Graphite 65

O filme com efeito de espelho unidirecional, mais claro que o IP7209, eficaz na redução do ganho de calor solar enquanto continua a permitir alguma transmissão de luz natural.

- Cor: Prata claro espelhado
- Transmissão de luz visível: 43%
- Energia solar rejeitada: 67%
- Redução brilho (G): 64%
- Transmissão dos raios UV: 1%
- Garantia 7 anos/Durabilidade 15 anos

Largura	Comprimento
1524 mm	30,5 mt

Venda a metro.

IP 7213 Multilay 65

O filme apresenta uma barreira significativa à absorção solar devido à sua **mistura única de ligas metálicas**. Como tem uma baixa absorção solar é uma alternativa interessante aos filmes espelhados. Vedação de borda obrigatória

- Cor: Champagne
- Transmissão de luz visível: 47%
- Energia solar rejeitada: 66%
- Redução brilho (G): 52%
- Transmissão dos raios UV: 1%
- Garantia 10 anos/Durabilidade 15 anos

Largura	Comprimento
1524 mm	30,5 mt

Venda a metro - mínimo de 5 metros.

Películas de Segurança

IP 7301

Safe 120

O filme de segurança transparente e admite o nível necessário de luz visível, enquanto bloqueia uma alta proporção de luz UV.

- Cor: Transparente
- Transmissão de luz visível: 85%
- Energia solar rejeitada: 19%
- Redução brilho (G): 14%
- Transmissão dos raios UV: 5%
- Espessura: **120 microns**
- Durabilidade 10 anos

Largura	Comprimento
1524 mm	30,5 mt

Venda a metro.

IP 7302

SuperClear 125

O filme de segurança é extremamente transparente e admite o nível necessário de luz visível, enquanto bloqueia uma alta proporção de luz UV. EN12600: 2B2

- Cor: Transparente
- Transmissão de luz visível: 90%
- Energia solar rejeitada: 16%
- Redução brilho (G): 8%
- Transmissão dos raios UV: 5%
- Espessura: **125 microns**
- Garantia 12 anos/Durabilidade 25 anos

Largura	Comprimento
1524 mm	30,5 mt

Venda a metro.

Proteção UV e Especialidade

IP 7403

Pool 85

Projetado especificamente para **aplicação em policarbonato e outros materiais sintéticos**. Muito comumente usado em telhados/ coberturas de piscinas ou telhados de armazéns. Testar adesividade.

- Cor: Prata espelhado
- Transmissão de luz visível: 16%
- Energia solar rejeitada: 89%
- Redução brilho (G): 84%
- Transmissão dos raios UV: 1%
- Garantia 3 anos/Durabilidade 8 anos

Largura	Comprimento
1524 mm	30,5 mt

Venda a metro - mínimo de 5 metros.



IP 7405

UVBlock G 30 (Para montras)

Ao permitir a transmissão do nível necessário de luz visível, bloqueará uma proporção muito alta de luz UV. Os filmes UVBlock diminuem o efeito – eles não param.

- Cor: Cinza light
- Transmissão de luz visível: 66%
- Energia solar rejeitada: 42%
- Redução brilho (G): 28%
- Transmissão dos raios UV: **0,5%**
- Garantia 10 anos/Durabilidade 20 anos

Largura	Comprimento
1524 mm	30,5 mt

Venda a metro.

IP 7407

Total UV 400 (Para montras)

Absorve completamente os raios UV prejudiciais (> 99,99% dos raios UVA, UVB e UVC), reduzindo significativamente o impacto do desbotamento em móveis e tecidos. Os filmes UVBlock diminuem o efeito – eles não param. Proteção de até 400 nm (+90%)

- Cor: Cinza light
- Transmissão de luz visível: 70%
- Energia solar rejeitada: 42%
- Redução brilho (G): 31%
- Transmissão dos raios UV: **0%**
- Garantia 10 anos/Durabilidade 20 anos

Largura	Comprimento
1524 mm	30,5 mt

Venda a metro - mínimo de 5 metros.

Privacidade / Blockout

IP 7501

Blockout Preto - Aplicação Interior

- Cor: Preto brilho opaco
- Durabilidade: 10 anos
- Luz transmitida < 1%
- Solução de privacidade, ideal para áreas de armazenamento, galerias etc.
- Apenas para aplicação interior - Aplicação húmida

Largura	Comprimento
1524 mm	30,5 mt

Venda a metro.

IP 7502

Blockout Branco - Aplicação Interior

- Cor: Branco brilho opaco
- Durabilidade: 10 anos
- Luz transmitida = 1%
- Solução de privacidade, ideal para galerias, shoppings, casinos, áreas de armazenamento, etc.
- Incorpora uma camada de alumínio entre 2 filmes brancos.
- Apenas para aplicação interior - Aplicação húmida

Largura	Comprimento
1524 mm	30,5 mt

Venda a metro.

Privacidade - LCD e E-Change

IP 7504

LED e LCD em salas de reunião

- Durabilidade: 5 anos
- Recomendado para salas de reuniões e conferências ou escritórios onde informações confidenciais são vistas eletronicamente. É projetado para funcionar com a maioria dos monitores LED / LCD.
- Testar previamente com os monitores
- Apenas para aplicação interior - Aplicação húmida

Largura	Comprimento
1220 mm	30,5 mt

Venda a metro - mínimo de 3 metros.



IP 7505

E-Change Film

- Cor: Transparente / Translúcido
- Durabilidade: 10 anos
- Mudança instantânea de transparente para opaco operando um controlo remoto ou interruptor
- 2 camadas de filme PET a envolver uma camada de cristal líquido
- Fornecido à medida
- Utilização interior - Aplicação a seco

Fornecido à medida



Acessórios incluídos



Transformador



Comando



Cabo de Energia



Cabo de Saída

Películas Dichroic e Transparentes Coloridos

IP 7601 / 7602

Dichroic Fire e Ice - Aplicação interior



- Quando aplicado ao vidro, mudam de matiz e cor dependendo do ângulo de visão (Fire - cores quentes / Ice - cores frias).
- Usa luz natural para fornecer um ambiente dinâmico e atraente e aparência contemporânea que irá animar janelas, interiores e divisórias
- Durabilidade: 7 anos
- Apenas para aplicação interior - Aplicação húmida

Largura	Comprimento
1350 mm	30,5 mt

Venda a metro - mínimo de 3 metros.

IP 7603 - 7624

Transparente colorido - Aplicação Interior



- Cores: 15 cores brilho e 7 cores mate
- Durabilidade: 7 anos
- As cores brilho coloram o vidro sem alterar a transparência
- Filme PET com alta qualidade óptica e uma superfície dura e resistente a arranhões para durabilidade e facilidade de manutenção durante a limpeza das janelas
- Apenas para aplicação interior - Aplicação húmida

Acabamento	Largura	Comp.
Cores Brilho		
Outras Cores Mate	1524 mm	30,5 mt
Silver e Pearl Mate		

Venda a metro - mínimo de 3 metros.

Decoração de Vidros - Padrões

IP 7700

Películas com efeitos decorativos - Aplicação interior

- Películas em poliéster com 34 efeitos decorativos.
- Suavizam a luz sem reduzir a luminosidade.
- Permitem personalizar janelas, divisórias ou móveis em vidro enquanto preservam a intimidade.

Largura	Comprimento
1524 mm	30,5 mt

Venda a metro - mínimo de 3 metros.

IP 7708



IP 7710



IP 7704



IP 7720



IP 7724



Mundo Spandex

Austrália
Áustria
Bélgica
República Checa
Estónia
Finlândia
França
Alemanha
Itália
Noruega
Portugal
Eslováquia
Espanha
Suécia
Suíça
Países Baixos
Turquia
Reino Unido
Estados Unidos

Spandex Headquarters

Aegertweg 4
8305 Dietlikon
Switzerland
www.spandex.com

 spandex.pt

 [/SpandexPortugal](https://www.facebook.com/SpandexPortugal)

 [@SpandexPortugal](https://www.instagram.com/SpandexPortugal)

 [Spandexcom](https://www.youtube.com/Spandexcom)

 [/company/spandex-portugal](https://www.linkedin.com/company/spandex-portugal)

Spandex 
inspiring creativity